

MODE D'EMPLOI Élévateur Up Lift 5 HD200

Mode d'emploi Élévateur Up Lift 5 HD200 (Traduction du mode d'emploi original)



Élévateur UP LIFT 5 HD200 N°: _____

MODE D'EMPLOI Élévateur Up Lift 5 HD200

Table de matières

Introduction	5
1. CARACTÉRISTIQUES GÉNÉRALES	5
1.1. Fabricant	5
1.2. Marquage de l'élévateur – modèle de la plaque signalétique.....	5
1.3. Définitions	6
1.4. Pictogrammes de sécurité utilisés dans le mode d'emploi	6
1.5. Exigences nationales	6
1.6. Déclaration de conformité – modèle	7
1.7. Exploitation de l'élévateur conformément à sa destination.....	8
1.8. Caractéristiques techniques	8
2. CONSTRUCTION DE L'ÉLÉVATEUR	8
2.1. Figures de l'élévateur	8
2.2. Base	10
2.3. Unité d'entraînement	10
2.4. Panneau de commande	10
2.5. Boîte électrique.....	10
3. MODE D'EMPLOI.....	10
3.1. Préparation de l'élévateur pour l'exploitation	11
3.1.1. Contrôle d'environnement.....	11
3.1.2. Installation du lestage	11
3.1.3. Déplacement de l'élévateur Up Lift 5 HD200.....	12
3.1.4. Installation des stabilisateurs	12
3.2. Exploitation de l'élévateur	14
3.2.1. Exploitation du panneau de commande.....	14
3.2.2. Terminaison des travaux.....	15
3.2.3. Démontage et installation des batteries	15
3.2.4. Recharge des batteries	15
3.2.5. Surcharge.....	16
3.2.6. Descente d'urgence	16
4. RISQUE RÉSIDUEL.....	17
5. CONSEILS DE SÉCURITÉ.....	18
5.1. Exploitation de l'élévateur de manière non-conforme à sa destination.....	18
5.2. Règles supplémentaires	18
6. STOCKAGE ET TRANSPORT	19
7. ENTRETIEN.....	19

MODE D'EMPLOI Élévateur Up Lift 5 HD200

7.1.	Définitions	19
7.2.	Calendrier d'entretien et d'inspection	19
7.3.	Révisions – remarques supplémentaires.....	19
7.4.	Contrôles ad hoc et de service.....	20
7.5.	Conseils concernant les contrôles.....	20
7.6.	Règles de remplacement des pièces.....	20
7.6.1.	Liste de pièces de rechange	21
8.	MODE D'EMPLOI DU CHARGEUR	25
8.1.	Caractéristiques techniques du chargeur	25
9.	RÈGLES DE GARANTIE.....	26
10.	SCHÉMA DE CIRCUIT DE COMMANDE.....	27
11.	LIVRET D'EXPLOITATION - MODÈLE	28
11.1.	Caractéristiques de l'Élévateur Up Lift 5 HD200:	28
11.2.	Livre de contrôles.....	29
12.	FORMULAIRE DE RÉCLAMATION	31

MODE D'EMPLOI Élévateur Up Lift 5 HD200



Up
lift 5



LOCK
HARD

MODE D'EMPLOI Élévateur Up Lift 5 HD200

Introduction

Merci d'avoir choisi l'élévateur Up Lift 5 HD200, dont le seul fabricant est la société Lockhard Sp. z o.o.

Ce mode d'emploi fait partie intégrante et fondamentale de l'élévateur l'Up Lift 5 HD200. Il comporte les informations indispensables au montage, exploitation convenable et démontage de l'appareil, à la sécurité du travail de ses utilisateurs et au maintien du bon fonctionnement de sa plateforme. Il est important que le mode d'emploi soit toujours facilement accessible en version imprimée, à proximité de l'élévateur.

Afin d'éviter tout dommage ou risque, l'utilisateur / l'opérateur de l'appareil sont tenus de lire, comprendre et suivre les instructions fournies dans ce mode d'emploi.

Outre ce mode d'emploi, il est important de respecter les dispositions légales et réglementaires en vigueur dans le pays concerné en matière de protection de l'environnement, de la santé et la sécurité au travail et de la prévention des accidents.



La société LOCKHARD Sp. z o.o. ne saurait être tenue responsable de dommages directs ou indirects résultant du non-respect du présent MODE D'EMPLOI lors de la livraison, du montage et de l'exploitation de l'Élévateur Up Lift 5 HD200.

1. CARACTÉRISTIQUES GÉNÉRALES

1.1. Fabricant

LOCKHARD Sp. z o.o.
ul. Ostrowska 74a
63-410 Gorzyce Wielkie
Tél. +48 502 242 474
e-mail: office@lockhard.eu

1.2. Marquage de l'élévateur – modèle de la plaque signalétique

	Lockhard Sp. z o.o. ul. Ostrowska 74a 63-410 Gorzyce Wielkie POLAND	
Product:	Up Lift 5 200 HD According with Standard PN-EN 280	
Year of manufacture:	2023	Weight w/o ballast : 140 kg + ballast 60 kg
Safe working load:	200 kg	Voltage: 2x12V DC
Platform dimensions:	48x69 cm	Electric actuator 2xLA36-1700N
Lifting height:	2.93 m	Serial number: 2UP5023xxx

MODE D'EMPLOI Élévateur Up Lift 5 HD200

1.3. Définitions

Élévateur Up Lift 5 HD200 – est une machine mobile conçue pour élever des personnes et des charges dans son panier de travail. Cet appareil se compose d'une base, d'un mât mobile, d'un panier muni d'éléments de commande et d'un système d'entraînement.

Panier – est un élément de l'élévateur doté de portes à fermeture automatique utilisé pour le déplacement de l'opérateur à la position de travail souhaitée.

Opérateur – est la personne convenablement formée et autorisée à l'exploitation des appareils de levage.

Charge nominale – est le plus grand poids autorisé levé dans le panier. La charge nominale est constituée d'une masse de l'opérateur, d'outils et de matériaux placés dans le panier.

1.4. Pictogrammes de sécurité utilisés dans le mode d'emploi

Pour attirer l'attention sur les fragments de ce mode d'emploi contenant des informations importantes ou indiquant les dangers, les pictogrammes suivants ont été utilisés. Lors de la lecture de ce mode d'emploi, faites particulièrement attention aux fragments indiqués par ces pictogrammes.



Danger

Ce symbole indique un danger imminent pour la vie et la santé. Le non-respect des règles peut entraîner un danger pour la vie ou un risque de blessures graves et de dommages matériels importants.



Attention

Indique un avertissement d'éventuels dommages de l'élévateur ou d'un autre objet en cas d'une mauvaise manipulation.

1.5. Exigences nationales

En plus de ce mode d'emploi, il est important de prendre connaissance des dispositions légales et réglementaires nationales et locales en vigueur et aux autres réglementations relatives à la santé et sécurité de travail dans le pays de l'utilisateur de l'élévateur. Ceci s'applique également aux règles de travail en hauteur et celles relatives à la protection de l'environnement dans le pays de l'utilisateur.

En Pologne, l'élévateur Up Lift 5 HD200 est la machine est classée comme équipement de manutention, l'opérateur est tenu de posséder des autorisations convenables pour exploiter l'équipement de manutention type IP ou IIP délivrées par le Bureau d'Inspection Technique.

Base légale:

Règlement du Conseil des ministres du 7 décembre 2012 relatif aux types de dispositifs techniques soumis au contrôle technique (Journal. des lois de 2012 n ° 0 pos. 1468), émis en vertu de l'art. 5 paragraphe 2 de la loi sur le contrôle technique.

Conformément au Règlement du Ministre de l'Économie, du Travail et de la Politique Sociale du 29 octobre 2003 relatif aux conditions techniques, contrôle technique dans le domaine de l'exploitation de certains équipements de manutention. Conformément au paragraphe 25.1 sous-paragraphe 6, après avoir changé l'emplacement de l'UTB, les contrôles opérationnels ad hoc des appareils monophasés ne sont pas requis.

MODE D'EMPLOI Élévateur Up Lift 5 HD200

1.6. Déclaration de conformité

DÉCLARATION DE CONFORMITÉ CE/UE

Fabricant : **LOCKHARD Sp. z o. o.**
ul. Ostrowska 74A
63-410 Gorzyce Wielkie
office@lockhard.eu
www.lockhard.eu

Produit : **Élévateur Up Lift 5 HD200**

N° de série

Nous déclarons par la présente que le produit spécifié ci-dessus est conforme aux exigences essentielles de santé et de sécurité des normes EN 280+A1:2015-11 et EN 60204-1:2018-12.

Le produit est marqué de la marque: **CE**

Lieu de stockage de la documentation technique:

LOCKHARD Sp. z o.o.
ul. Ostrowska 74a
63-410 Gorzyce Wielkie

Directeur technique:
Łukasz Leonhard

Gorzyce Wielkie, le.....

.....

MODE D'EMPLOI Élévateur Up Lift 5 HD200

1.7. Exploitation de l'élévateur conformément à sa destination

L'élévateur Up Lift 5 HD200 est conçu uniquement pour un déplacement au sens horizontal des personnes sur les postes de travail où elles travaillent depuis le panier en supposant que ces personnes entrent et sortent du panier quand celui-ci se trouve à sa position basse.

1.8. Caractéristiques techniques

Charge maximale du panier	200 kg (1 personne + outils)
Dimensions extérieures (L x L x H)	680 x 1100 x 1980 mm
Dimensions de la surface de service (L x L)	480 x 690 mm
Vitesse maximale de levage	10 m/min. (batterie en pleine charge)
Hauteur de levage maximale	2,93 m
Poids de l'élévateur	140 kg + 60 kg de lestage
Tension d'alimentation	12 V DC
Capacité de la batterie	39 Ah
Tension de la batterie	12 V
Température de fonctionnement	-15 °C à + 40 °C
Niveau de bruit	Inférieur à 70 dB

2. CONSTRUCTION DE L'ÉLÉVATEUR

2.1. Figures de l'élévateur

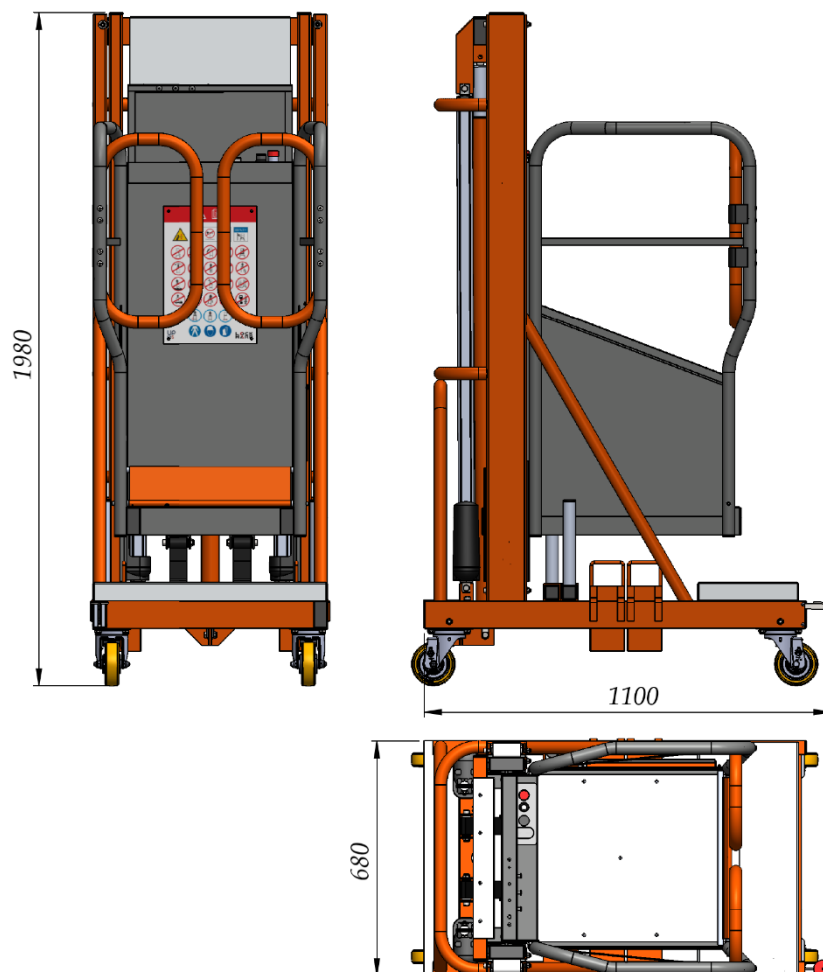

MODE D'EMPLOI Élévateur Up Lift 5 HD200

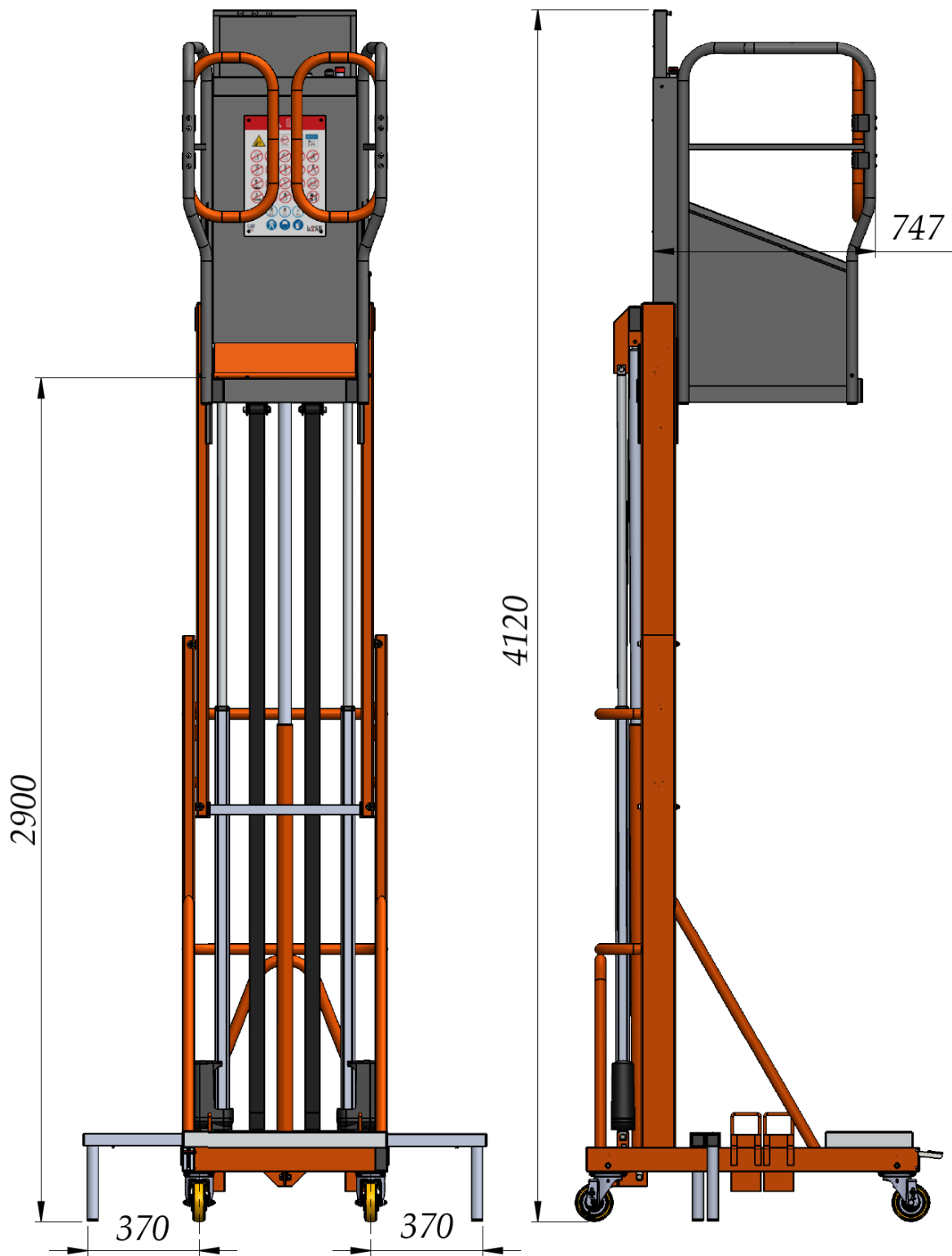

MODE D'EMPLOI Élévateur Up Lift 5 HD200

2.2. Base

La base de l'élévateur et sa construction de support sont conçues à partir des profilés fermés soudés, elle est munie de roues et d'un frein à pied pour faciliter son déplacement, afin d'assurer la stabilité de l'élévateur, un lestage de 60 kg et les stabilisateurs latéraux ont été mis en place.

2.3. Unité d'entraînement

Le panier de l'Élévateur Up Lift 5 HD200 est levé grâce à 2 actionneurs électriques, fixés en permanence au cadre portatif de la base d'un côté et à un mât mobile de l'autre. Le fonctionnement des actionneurs électriques LA36 est soutenu par les ressorts à gaz. Le panier est levé par le système d'élingues de ceinture et un mât.

2.4. Panneau de commande

Le panneau de commande est localisé dans le panier. Le panneau est doté d'une clé de contact (Fig. 1/2) et de trois boutons – le bouton rouge d'arrêt d'urgence (Fig. 1/1) et deux boutons de déplacement (Fig. 1/3).



Figure 1. Panneau de commande

2.5. Boîte électrique

La base de l'élévateur est munie d'une boîte électrique. Il est possible d'y accéder après avoir levé le panier. La boîte comporte:

- bouton d'urgence de descente (fig. 3/2),
- deux batteries 12 V/39 Ah (fig. 3/1),
- chargeur de batterie 110 V/230 V AC → 12 V DC/10 A (fig. 3/5),
- câble 110V/230 V AC avec une fiche (fig. 3/3),
- connecteur XT60 (fig. 3/4).



Figure 2. Bouton d'urgence



Figure 2. Boîte électrique

3. MODE D'EMPLOI

L'élévateur ne doit être utilisé que par un opérateur dûment formé et autorisé, qui a lu et compris le présent mode d'emploi et qui respecte les réglementations relatives à l'utilisation correcte des élévateurs dans le pays de l'utilisateur.

MODE D'EMPLOI Élévateur Up Lift 5 HD200



L'utilisateur est responsable de la sécurité de l'installation et du fonctionnement de l'UP Lift 5 HD200.

3.1. Préparation de l'élévateur pour l'exploitation

Avant de commencer l'exploitation de l'élévateur, il convient de le contrôler en termes de fonctionnement et des irrégularités. Il est nécessaire d'inspecter la construction de support, les courroies et l'unité d'entraînement. Si des irrégularités ont été constatées, il convient d'arrêter d'exploiter l'élévateur. Il est important de s'assurer si tous les dispositifs de commande et de sécurité sont prêts à fonctionner et vérifier la tension sur l'afficheur digital, si celle-ci est inférieure à 10,5 V, il faut connecter les batteries pour recharger.

3.1.1. Contrôle d'environnement

Vérifier la sécurité de l'environnement dans l'endroit d'exploitation de l'élévateur en termes de risques, par exemple, s'il n'y a pas d'installations électriques, de ruines, de débris, d'excavations, de grues mobiles, de piétons, de véhicules ou de machines, etc. La pente ne peut pas dépasser 0,5°. S'il y a un risque que l'élévateur entre en contact avec des lignes électriques, il est nécessaire de les déconnecter. Protéger l'endroit de l'exploitation de l'élévateur contre l'accès de tiers.

3.1.2. Installation du lestage

Pour une exploitation correcte de l'élévateur il convient de bien disposer le lestage sur la base (fig. 4). Sécuriser le lestage fixé de manière convenable avec une plaque vissée. La clé pour visser la vis est placée dans la boîte à électricité. Le poids total du lestage est de **60 kg** (4x15 kg/33 lbs). Après avoir terminé les travaux, le démontage du lestage n'est pas requis.



Figure 3. Installation du lestage



IMPORTANT !
Il est important d'installer le lestage lors de chaque utilisation de l'élévateur!

MODE D'EMPLOI Élévateur Up Lift 5 HD200

3.1.3. Déplacement de l'élevateur Up Lift 5 HD200

Déplacer l'élevateur manuellement sur une surface plane, horizontale, durcie et libre de tout obstacle. Lors du déplacement, prendre des précautions particulières. Déplacer l'élevateur avec le lestage installé. Une fois arrivé à la destination, bloquer les roues avec le frein à pied - les roues de l'élevateur sont bloquées après avoir appuyé le blocage avec le pied (fig. 5), pour débloquer les roues, lever avec le pied le blocage des roues (fig. 6).



Figure 4. Blocage des roues

Une pression effectuée sur la pédale provoque un blocage.



Figure 6. Déblocage des roues

Le fait de soulever la pédale débloque les roues.

La base est dotée d'un niveau à bulle afin de contrôler le positionnement horizontale de l'élevateur. (Fig. 7).



Figure 7. Niveau à bulle

3.1.4. Installation des stabilisateurs

Pour assurer un fonctionnement sûr lors de l'utilisation de l'élevateur, les stabilisateurs latéraux doivent être rabattus comme suit:

- Insérer la goupille de sécurité (Fig. 8 et fig. 9) et faire sortir les stabilisateur de leur siège (Fig. 10);
- tourner le stabilisateur de 180°;
- insérer le stabilisateur tourné dans son siège (Fig. 11 et Fig. 12) jusqu'au blocage dans le trou (Fig. 13).

MODE D'EMPLOI Élévateur Up Lift 5 HD200



Figure 8.



Figure 9.

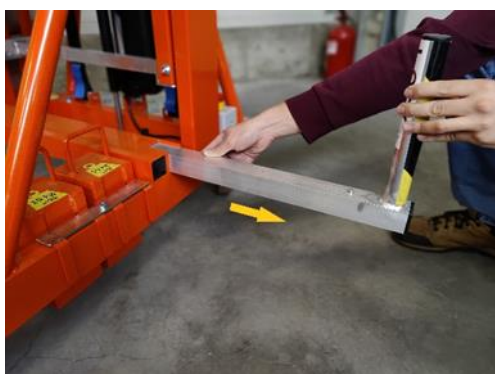

Figure 10.

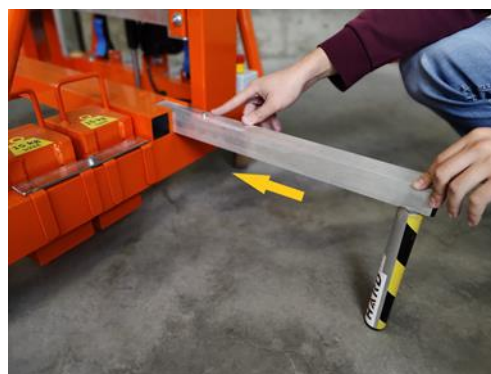

Figure 11.

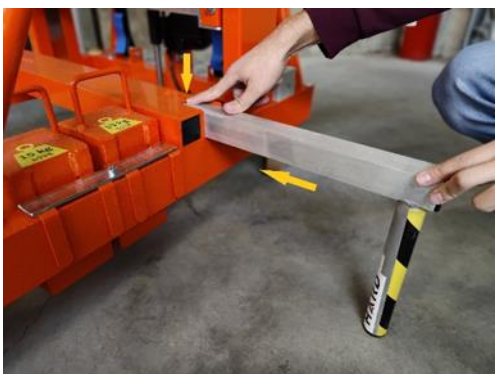

Figure 12.



Figure 13.

- Réaliser les opérations ci-dessus avec les deux stabilisateurs.



Figure 14.

MODE D'EMPLOI Élévateur Up Lift 5 HD200



IMPORTANT !

Il est important d'installer les stabilisateurs lors de chaque utilisation de l'élévateur !

- L'exploitation de l'élévateur à une distance inférieure à 30 cm du mur est autorisée avec l'utilisation de stabilisateurs d'un côté (fig. 15).



Figure 15.



IMPORTANT !

Il est interdit d'exploiter l'élévateur Up Lift 5 HD200 sans le lestage et les stabilisateurs installés de manière convenable

3.2. Exploitation de l'élévateur

L'élévateur est actionné par une seule personne, le poste de conduite est localisé dans le panier, l'opérateur ne peut entrer ou sortir du panier que lorsqu'il est dans sa position la plus basse.

3.2.1. Exploitation du panneau de commande

- S'assurer si les boutons d'arrêt d'urgence ne sont pas activés.
- Tourner la clé dans la position « ON » (Fig. 1/2).
- contrôler le mouvement du panier à l'aide des boutons « HAUT » ou « BAS » marqués de flèches (Fig. 1/3). Pour faire déplacer le panier, appuyer et maintenir le bouton.



Il est important de rester prudent afin que l'opérateur lors du déplacement et le matériel ne dépassent pas les lignes de contour du plancher de panier.

En cas de danger, arrêter le mouvement du panier à l'aide des boutons d'arrêt d'urgence (Fig. 1/1 et Fig. 2) – lorsque le bouton rouge est pressé, l'élévateur est arrêté - l'alimentation électrique est rétablie après avoir tourné le bouton.

MODE D'EMPLOI Élévateur Up Lift 5 HD200

Le clapet du bouton haut/bas le protège contre les salissures. Remplacer les clapets endommagés !

3.2.2. Terminaison des travaux

Une fois les travaux terminés, il convient de:

- faire descendre le panier à sa position la plus basse,
- tourner la clé dans l'interrupteur principal (Fig. 1/2) en position « OFF », retirer la clé afin d'empêcher aux personnes non autorisées l'utilisation de l'élévateur.
- sortir du panier,
- démonter les stabilisateurs,
- ranger l'élévateur dans un endroit sécurisé,
- bloquer les roues avec le frein,
- connecter les batteries pour recharger.

3.2.3. Démontage et installation des batteries

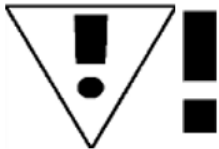

Assurez-vous si le panier est en position permettant d'ouvrir le couvercle de la batterie et s'il est vide sans personne ni matériel dessus.

L'élévateur Up Lift 5 HD200 est livré avec les batteries installées. Lors de son exploitation, il peut être nécessaire de les démonter et remonter, à cette fin il convient de:

- lever le panier à la hauteur permettant d'ouvrir le clapet de la boîte électrique env. 40 cm
- ouvrir le clapet,
- déconnecter les batteries en déconnectant le connecteur XT60 (fig. 16),
- Sortir les batteries de la boîte,
- fermer le couvercle,
- protéger le couvercle avec une pince contre une ouverture involontaire.



Figure 16. Connecteur XT60

Pour monter les batteries, il convient de:

- s'assurer si le panier se trouve à la hauteur convenable,
- placer les batteries dans la boîte,
- connecter les batteries en connectant le connecteur XT60 (Fig. 16).

3.2.4. Recharge des batteries

Pour cela procéder comme suit :

- connecter le câble à la boîte électrique,
- connecter le câble au réseau 110/230 VAC,
- Il est possible d'utiliser les rallonges pour la connexion, conformes à la norme EN IEC 61316:2021,
- lors du chargement, le voyant rouge du chargeur est allumé (Fig. 17/1). Le voyant vert est allumé lorsque la batterie est chargée (Fig. 17/2),



Figure 17. Chargeur de batteries

MODE D'EMPLOI Élévateur Up Lift 5 HD200

- une fois les batterie rechargées, déconnecter de manière convenable le câble du réseau et de la boîte électrique.

De plus amples informations sur le chargeur sont fournies dans le chapitre 9.

Si les batteries sont est stockées pendant une longue période, connecter l'élévateur au chargeur au moins une fois par mois pour au moins 12 heures.

3.2.5. Surcharge

L'élévateur Up Lift 5 HD200 est muni d'un système d'un système empêchant la surcharge du panier, si le mouvement vers le haut du panier est impossible, cela signifie que le panier est surchargé et que le poids qui repose sur lui doit être réduit. La surcharge est signalée par un signal sonore. En cas de surcharge importante, il peut être nécessaire de remplacer le fusible situé dans la boîte électrique.

3.2.6. Descente d'urgence

En cas où l'opérateur ne peut pas quitter le panier, la raison peut être la défaillance du système de commande ou l'indisposition de l'opérateur, une descente d'urgence est possible. L'élévateur Up Lift 5 HD200 est équipé de deux systèmes de descente d'urgence qui doivent être exploités par un tiers pouvant faire descendre le panier dans sa position la plus basse à l'aide de:

- a) **Système de descente d'urgence** – le bouton de la descente d'urgence est localisé sous le couvercle de la boîte électrique (Fig.18). Afin de faire descendre la panier, appuyer et maintenir le bouton. Le bouton ne marche pas si l'un des boutons d'arrêt d'urgence est activé. L'utilisation du système électrique de descente dans d'autres situations et l'utilisation simultanée de la descente d'urgence avec le principal système de commande est interdit et peut provoquer une défaillance mécanique de l'élévateur.



Figure 18. Système électrique de descente



Figure 19. Système mécanique de descente

- b) **Du système mécanique de descente** – avec les vis dans la partie inférieure des actionneurs (Fig. 19) pour cela enlever le couvercle et dévisser les vis avec une clé Allen 6 mm. Visser les deux vis uniformément.

Si le panier est bloqué dans la construction de support, ne pas entreprendre aucune action pour redémarrer l'élévateur. Les personnes surveillant sont tenues de prendre la décision sur la manière de quitter la panier par l'opérateur en toute sécurité.

En cas d'une défaillance mécanique ou électrique il convient de contacter le service agréé de la société Lockhard sp. z o.o.

MODE D'EMPLOI Élévateur Up Lift 5 HD200



Suivre toujours les Règles de sécurité fournies dans le présent mode d'emploi.

4. RISQUE RÉSIDUEL

Tableau 1.

Danger !	Risqué de blessure
Risque d'écrasement dû au manque d'espace	Il y a un risque d'écrasement en cas où un tiers se trouve au-dessous du panier qui descend. Le risque apparaît en cas de violation de l'interdiction d'accès au-dessous du panier.
Risque d'écrasement et d'abrasions cutanées	Risque de blessures après avoir mis un membre du corps en dehors du panier ou s'être penché lors du mouvement vertical du panier.
Absence de l'équipement de protection individuelle	Si aucun équipement de protection individuelle n'est utilisé, des blessures corporelles peuvent survenir, par ex. abrasions, coupures.
Erreurs humaines	Des erreurs humaines peuvent survenir en cas du non-respect des dispositions du mode d'emploi ou en absence d'une formation appropriée, ce qui peut entraîner une perte de vie ou de santé, des endommagements de la machine et les coûts y afférents.
Erreurs lors du montage	Des erreurs du montage peuvent se produire en cas du non-respect des instructions de montage, ce qui peut entraîner une perte de vie ou de santé, des endommagements de la machine et son dysfonctionnement
Chute ou projection d'objets	Lorsqu'il travaille dans le panier, l'employé est tenu de sécuriser le matériel dans celui-ci.
Perte de stabilité / basculement de l'élévateur	En cas du non-respect des instructions concernant le fonctionnement de la machine, vous risquez de perdre sa stabilité et entraîner le basculement de l'élévateur, ce qui peut entraîner une perte de santé ou de vie ou des dommages à la machine.
Glissement, trébuchement ou chute des personnes	Le risque de glissement peut se produire si le panier est mal entretenu ou sa surface est glissante à cause de la saleté. Le risque de trébuchement peut survenir si les matériaux ne sont pas positionnés correctement dans le panier.
Absence d'entretien	Peut entraîner une défaillance complète, pouvant entraîner des blessures de l'opérateur, une perte de santé, des dommages à l'environnement et aux biens
Exploitation par une personne non autorisée	Il existe un risque de blessure si une personne non autorisée qui n'est pas formée pour opérer ou rester dans le panier se trouve sur l'élévateur ou à sa proximité immédiate.
Une surcharge peut provoquer un basculement	Il y a un risque de perte de stabilité si le panier est surchargé.
Causé par des conditions d'installation / d'utilisation / d'entretien difficiles. Utilisation de pièces incorrectes.	En cas de conditions difficiles lors du montage, démontage, utilisation et maintenance, des erreurs humaines peuvent se produire, par exemple un montage incorrect, une sélection incorrecte des pièces, un mauvais entretien, une précipitation lors des travaux effectués.

MODE D'EMPLOI Élévateur Up Lift 5 HD200

Instructions concernant la recherche et la localisation des pannes, le dépannage et le redémarrage.

Tableau 2.

Panne	Cause probable	Mesures correctives
Arrêt de panier lors de son mouvement	Panier surchargé (désactivation du fusible)	Contrôle de surcharge du panier, réduire la charge et remplacer le fusible.
	Batterie déchargée	Descendre dans la position la plus basse, remplacer ou charger les batteries.
	Saletés dans le bouton «HAUT-BAS»	Remplacer le bouton, souffler les boutons avec de l'air comprimé
	Endommagement du câble de l'actionneur électrique	Réparer le câble
	Panne de micro-ordinateur	Remplacer le micro-ordinateur

5. CONSEILS DE SÉCURITÉ.

5.1. Exploitation de l'élévateur de manière non-conforme à sa destination

Lors de l'exploitation de l'Élévateur Up Lift 5 HD200 il est interdit de:

- rester à proximité du panier plus d'un tiers.
- déplacer l'élévateur s'il y a une personne dans le panier.
- déplacer en remorquant à l'aide des véhicules à moteur tels une voiture, un chariot élévateur, un tracteur, etc.
- travailler depuis le panier à proximité des appareils électriques sous tension.
- utiliser l'élévateur dans les zones à risque d'explosion.
- utiliser l'élévateur comme la grue.
- utiliser l'élévateur comme une construction de support pour accrocher les treuils manuels ou mécaniques.
- se tenir debout sur les mains courantes du panier ou sur d'autres objets placés dans le panier, par exemple une échelle, une caisse, etc.
- placer des ponts entre l'élévateur et d'autres structures (bâtiments, échafaudages, etc.).
- appuyer des objets contre la structure de l'élévateur pendant le fonctionnement.
- exploiter un élévateur qui n'a pas été soumis aux révisions et qui n'a pas passé un contrôle technique.
- utiliser simultanément le panneau de commande et le système descente d'urgence.
- laisser et utiliser l'élévateur par temps de pluie et de vent.
- faire descendre le panier avec un tiers dedans ou en cas d'un obstacle.
- jouer avec l'élévateur Up Lift 5 HD200.
- faire descendre un panier bloqué.
- l'exploiter l'élévateur Up Lift 5 HD200 si la porte n'a pas été fermée.
- tirer les fils, les câbles p.ex du plancher de panier.
- lever le panier lors du transport de l'élévateur.

5.2. Règles supplémentaires

- Selon le type de travaux d'élévation à effectuer, des équipements de protection individuelle doivent être utilisés : vêtements de travail, protection de la tête, de la vue, de l'ouïe et des membres.
- Lors d'utilisation de l'élévateur Up Lift 5 HD200, ne pas porter de vêtements amples, foulards, bijoux, etc.

MODE D'EMPLOI Élévateur Up Lift 5 HD200

- Up Lift 5 HD200 n'est pas équipé d'éclairage, pour cette raison l'utilisateur doit assurer un éclairage convenable du lieu de travail à partir d'une source de lumière externe.

6. STOCKAGE ET TRANSPORT

L'élévateur Up Lift 5 HD200 doit être stocké à l'intérieur, sur une surface dure, correctement protégé de la pluie et de la neige. Éviter les poussières, les graisses et d'autres contaminants. La batterie doit être stockée à une température positive conformément au DTF.

7. ENTRETIEN

7.1. Définitions

Technicien de maintenance – la personne dûment autorisée à réaliser les travaux de maintenance de ce type d'élévateurs conformément aux dispositions légales et réglementaires en vigueur dans le pays de l'utilisateur. En Pologne c'est la personne autorisée à réaliser des travaux de maintenance de l'équipement de manutention de catégorie P. (Plateformes mobiles), délivrée par l'UDT [Office de surveillance Technique].

Un technicien de service – est une personne ayant reçu une formation appropriée du fabricant du Up Lift 5 HD200. Le remplacement périodique des composants ou les réparations ponctuelles de l'élévateur peuvent être effectués par le service après-vente du fabricant ou par des unités de service autorisées par le fabricant.

7.2. Calendrier d'entretien et d'inspection

Réaliser les contrôles d'entretien tous les 90 jours par un technicien agréé. L'environnement dans lequel l'élévateur est exploité et une partie de l'exploitation peut affecter le calendrier d'entretien.

La liste d'opération d'inspection ou de maintenance:

1. Contrôle visuel de la construction de support'
2. Contrôle des courroies de support
3. Contrôle de fonctionnement
4. Nettoyage, graissage des pièces mécaniques
5. Remplacement des autocollants illisibles et des instructions
6. Contrôle du système électrique. Câbles, connecteurs et isolation
7. Vérification des connecteurs de la batterie

7.3. Révisions – remarques supplémentaires

L'objectif du contrôle est de vérifier:

- État technique des mécanismes d'entraînement, des systèmes de freinage, de la construction, en particulier des joints soudés,
- Fixation des élingues, des ressorts à gaz et actionneur. Fonctionnement des pièces de sécurité et d'arrêt d'urgence. Fonctionnement des boutons.

Un Technicien de maintenance est obligé à:

- Enregistrer la révision de maintenance de l'élévateur Up Lift 5 HD200 dans le livre d'exploitation avec la date indiquée et la signature confirmant le résultat et l'étendue des opérations effectuées.
- En cas des irrégularités, le technicien de maintenance en tant que responsable de l'élévateur Up Lift 5 HD200 prend la décision de mettre l'élévateur hors service.

MODE D'EMPLOI Élévateur Up Lift 5 HD200

7.4. Contrôles ad hoc et de service.

Réaliser des contrôles ad hoc de l'élévateur toujours après une interruption de service de dont la durée est supérieure à 2 semaines (lorsque l'appareil est assemblé et non utilisé). Un opérateur est responsable de la réalisation des contrôles ad hoc. Les personnes réalisant les contrôles doivent consigner les résultats des contrôles ad hoc dans le livret d'exploitation de l'élévateur Up Lift 5 HD200.



Les défaillances identifiées doivent être éliminées comme lors de chaque contrôle.

Un contrôle annuel de l'élévateur est réalisé par une unité de fabricant autorisée.

7.5. Conseils concernant les contrôles

Pour réaliser un contrôle, il convient de vérifier:

- Panier, tous les points de suspension, rouleaux, élingues et vis,
 - Stabilisateurs latéraux,
 - Garde-corps et portes (fermeture automatique nécessaire),
 - Roues et freins des roues
- État technique de différentes pièces; faire attention aux:
- Fissures de la construction (en particulier des endroits soudés),
 - Déformations et pliages,
- Panneau de commande:
- Interrupteur d'urgence
 - Fonctionnement des boutons,
 - Interrupteur à clé.
- Les élingues – l'utilisation des ceintures endommagées de manière mécanique n'est pas autorisée (remplacement immédiat requis);
- Collants et informations sur l'élévateur.

Essai statique:

- Placer la charge nominale dans le panier – 120 kg. Élever le panier à une hauteur d'environ 1 m,
- Mesurer la distance entre le sol et le bord inférieur du panier
- Laisser le panier dans cette position pendant environ 15 minutes,
- Mesurer à nouveau la distance après le temps requis,
- La descente autorisée du panier est de – 5 mm.

7.6. Règles de remplacement des pièces











Une fois le temps d'exploitation expiré, il est important de remplacer les pièces suivantes.

Tableau 3. Remplacement des pièces

Pièce	Temps d'exploitation
Actionneur électrique	5 ans ou 18,5 cycles avec une pleine charge (25 milles en 80 % de charge)
Ceintures de support	3 ans
Roues	5 ans ou 2000 heures d'exploitation
Rouleaux (tableau p. 12-16, poste 18,19,22)	5 ans ou 1000 heures d'exploitation

MODE D'EMPLOI Élévateur Up Lift 5 HD200

7.6.1. Liste de pièces de rechange

Unité	PHOTO	NOM	N° D'ARTICLE	DIMENSIONS	POIDS
1.		Actionneur électrique 1700 N	EA1700N	20 x 10 x 160-280 cm	13 kg
2.		Contrôleur d'actionneur électrique	MSCUp		
3.		Ressort à gaz 1500 N (ensemble de deux pièces)	GS1500N	300 cm, fi 50 mm	8 kg
4.		Panier	CUp	65 x 70 x 119 cm	12 kg
5.		Cage (droite + gauche)	DR	35 x 60 x 10 cm	3 kg
6.		Stabilisateur	UpSTAB1PART2	68 x 29 x 4 cm	1 kg
7.		Côté automatique	AB	47 (50,5) x 10 cm	0,5 kg
8.		Boucle jusqu'au niveau	CS		
9.		Roue HD Ø 125 mm	WHD	Ø 125 mm	0,75 kg
10.		Batterie	BAT	19,5 x 13 x 17,2 cm	10,5 kg
11.		Chargeur Up Lift 200	ChRUp200		





MODE D'EMPLOI Élévateur Up Lift 5 HD200

12.		Boîte électrique de l'interrupteur de fusible d'urgence	UPELBEB		
13.		Lestage	BT	20 x 15 x 17 cm	15 kg
14.		Boîte électrique	UpELB	8 x 15 x 25 cm	1 kg
15.		Rouleau de 91 mm	Rr91	91 x 25 mm	0,1 kg
16.		Rouleau de 30 mm pour mât et panier	Rr30	Ø 30 x 22 mm fi	
17.		Rouleau de 40 mm pour mât	Rr40	40 x 80 mm	
18.		Connecteur XT60	XT60		0,006 kg
19.		Pièces pour 2 courroies	Pb		
20.		Élingues (2 pcs.)	BT	0,3 x 5 x 306 cm	1 kg
21.		Embout 80x40	Pg80	80 x 40 x 22 mm	
22.		Embout fi 35 mm	Pg35	Ø 35 x 20,2 mm fi	
23.		Embout 100x40	Pg100	100 x 40 x 24,5 mm	
24.		Niveau à bulle 40 mm	SL40	Ø 40 mm	
25.		Prise de chargeur	ChS		

MODE D'EMPLOI Élévateur Up Lift 5 HD200

26.		Câble d'alimentation	WpUp	5 m	
27.		Câble du panneau de commande	WrRCUp	6 m	
28.		Ressort porte gauche	SL		
29.		Ressort porte droite	SR		
30.		Charnière supérieure de porte en matière plastique	GdT		
31.		Charnière inférieure de porte en matière plastique	GdB		
32.		Pédale HD	PHD	64 cm	
33.		Tirant des roues HD	DHD		
34.		Arbre des roues HD	PHd		
35.		Boîtier du panneau de commande	CpC	18 x 7,5 x 6 cm	
36.		Bouton haut-bas	Bud		
37.		Bouton à clé	Bk		
38.		Interrupteur d'urgence	UPEB		
39.		Clapet du bouton haut-bas	CBud		
40.		Contacteur du bouton haut-bas	Cud		

MODE D'EMPLOI Élévateur Up Lift 5 HD200

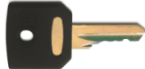
41.		Contacteur du bouton d'urgence/à clé	Cebk		
42.		Panneau de commande	CP	18 x 7,5 x 6 cm	
43.		Interrupteur principal	MS		
44.		Interrupteur principal avec un câble	MSw		
45.		Ceinture de chargeur	BC		
46.		Clé	KEYUp		

MODE D'EMPLOI Élévateur Up Lift 5 HD200

8. MODE D'EMPLOI DU CHARGEUR

Les instructions suivantes fournissent des informations concernant la sécurité lors de l'utilisation du multi-chargeur ET4-0227:

- En cas de chute de tension, un signal sonore informera de la nécessité de recharger les batteries.
- Le chargeur est installé en permanence dans le boîtier et correctement connecté aux batteries.
- Le courant de charge nominal pour les batteries 12V est de 10A;
- Chargeur est conçu pour charger les batteries au plomb 12 V, AGM et gel. Autre type de batterie ne peut être chargé.
- Si le chargeur est déconnecté ou endommagé en raison d'un fort court-circuit, déconnecter immédiatement le chargeur de la batterie.
- Les réparations nécessaires doivent être réalisées par un personnel qualifié. Une installation incorrecte peut provoquer un incendie et un court-circuit.
- Débrancher toujours le chargeur de la batterie et du réseau avant de nettoyer le boîtier.
- Il est recommandé de suivre les procédures de chargement des batteries.
- La batterie génère de l'hydrogène et de l'oxygène lors du chargement. Cette combinaison crée un mélange explosif. Veiller à une ventilation suffisante et éviter les éléments incendiaires tels que les étincelles, la fumée, etc.
- Le liquide à l'intérieur des batteries est très corrosif. En cas de contact avec la peau ou les yeux, rincer la zone à l'eau claire et consulter immédiatement un médecin.
- Les batteries au plomb stockent une grande quantité d'énergie. Un court-circuit de la batterie entraînera immédiatement la tentative de déchargement de cette énergie, ce qui pourrait provoquer un incendie ou des dommages corporels. S'assurer si les objets métalliques (ou tout autre matériau conducteur) ne touchent pas les pôles + et - en même temps.

8.1. Caractéristiques techniques du chargeur

Type de chargeur:	12 VDC, 10 A
Tension d'entrée:	115-260 VAC, 50 Hz
Tension de sortie:	12 V
Performance:	> 75 %
Tension de charge:	14.4 V \pm 0.25 V ou 13.6 V \pm 0.25 V
Courant de charge:	10 A \pm 10 % ou 8.0 A \pm 10 % ou 4.0 A \pm 10 %
Courant de conducteur de protection:	<5 mA
Écart:	Max. 150 mV, 0.3 A
Température de l'air:	De -20 °C à 40 °C/ -4°F à 104°F, les performances sont réduites à des températures plus élevées
TYPES DE batteries:	Batteries au plomb-acide 12V (WET, MF, AGM ET GEL)
Sécurité:	IP65

MODE D'EMPLOI Élévateur Up Lift 5 HD200

9. RÈGLES DE GARANTIE

L'élévateur Up Lift 5 HD200 est couvert par la garantie du fabricant d'un an.

Les « Règles générales de vente et de livraison chez LOCKHARD Sp. z o.o. » sont applicables.

La poursuite des droits en vertu de la garantie, en cas de dommages corporels et matériels, est exclue lorsqu'ils se produisent pour des raisons suivantes:

- l'utilisation de Up Lift 5 HD200 non conforme au mode d'emploi.
- installation, mise en service, fonctionnement ou entretien incorrects de l'élévateur Up Lift 5 HD200.
- utilisation de l'élévateur Up Lift 5 HD200 avec des dispositifs de sécurité endommagés, défectueux ou mal installés.
- non-respect des instructions du mode d'emploi concernant le transport, le montage, la mise en service, l'utilisation, l'entretien, l'équipement et le stockage de l'élévateur Up Lift 5 HD200.
- l'apport des modifications à la construction de l'élévateur Up Lift 5 HD200.
- réparation de défauts par des personnes non autorisées.
- dommages résultant des conditions météorologiques.
- dommages causés par les grandes forces extérieures.
- aucun contrôle annuel effectué par un technicien de service et aucune vignette de confirmation.
- absence de livre d'exploitation avec l'historique de l'élévateur et les contrôles et l'entretien effectués.

MODE D'EMPLOI Élévateur Up Lift 5 HD200

10. SCHÉMA DE CIRCUIT DE COMMANDE

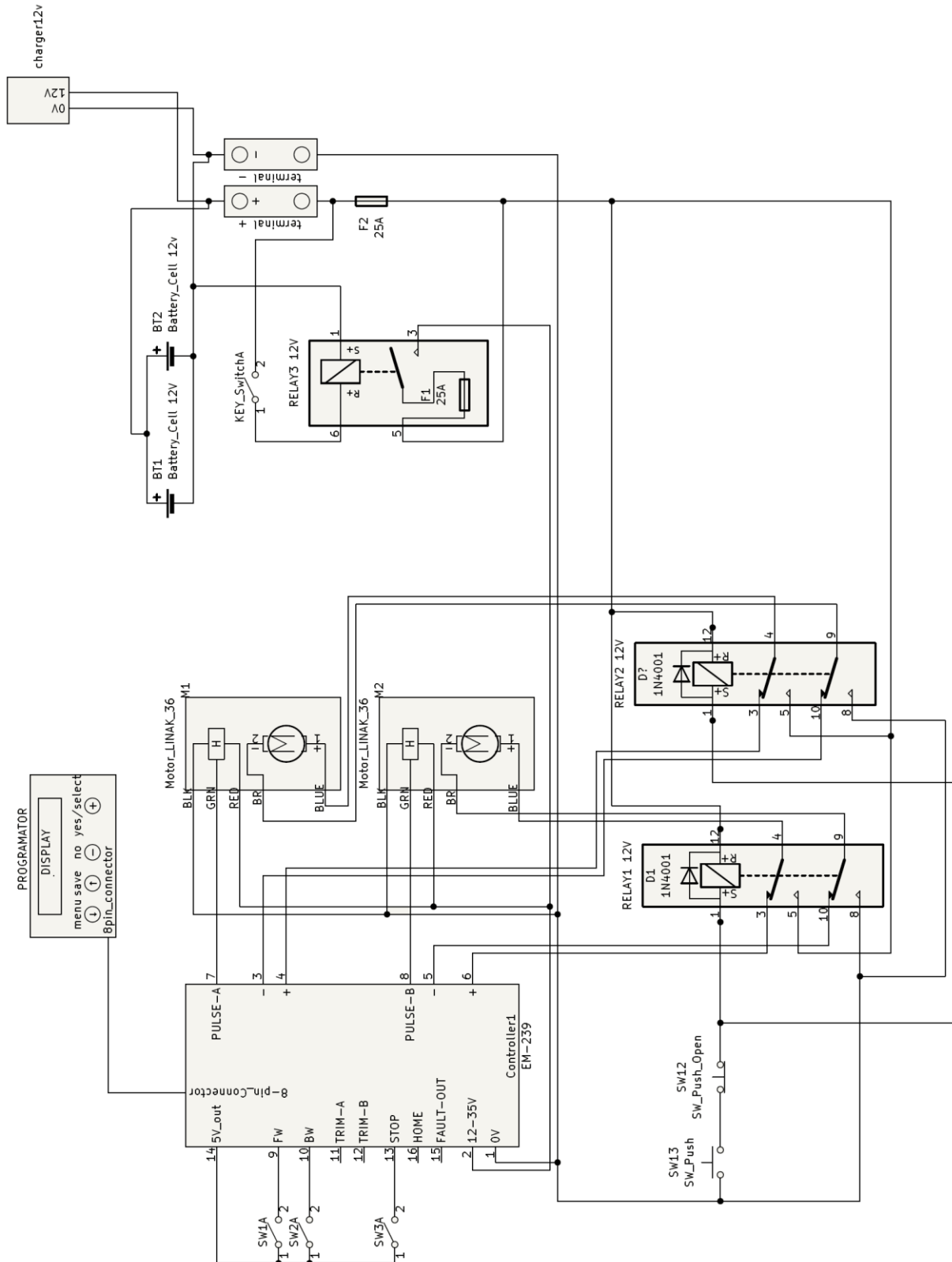

MODE D'EMPLOI Élévateur Up Lift 5 HD200

11. LIVRET D'EXPLOITATION - MODÈLE

Afin de se conformer aux dispositions de la loi applicable, il convient de tenir le livre d'exploitation de l'Élévateur Up Lift 5 HD200. Veuillez vérifier les réglementations en vigueur dans votre pays.

11.1. Caractéristiques de l'Élévateur Up Lift 5 HD200:

Numéro de fiche de garantie: _____

Nom du produit: _____

Numéro de série: _____

Date de fabrication: _____

Date de vente: _____

Fabricant: **LOCKHARD Sp. z o.o**

Les « Règles générales de vente et de livraison chez LOCKHARD Sp. z o.o.» sont applicables.

Cachet du fournisseur

Cachet du fabricant

Nom et adresse du propriétaire:

Nom: _____

Adresse: _____

Opérateur: _____

MODE D'EMPLOI Élévateur Up Lift 5 HD200

11.2. Livre de contrôles

Formulaire de contrôle de l'élévateur type:

Numéro de série:

Numéro de contrôle:

Nombre d'heures:

Date:

Réalisé par:

Adresse:

Contact:

Travaux terminés par:

Date de la prochaine inspection:

Formulaire de contrôle de l'élévateur type:

Numéro de série:

Numéro de contrôle:

Nombre d'heures:

Date:

Réalisé par:

Adresse:

Contact:

Travaux terminés par:

Date de la prochaine inspection:

Formulaire de contrôle de l'élévateur type:

Numéro de série:

Numéro de contrôle:

Nombre d'heures:

Date:

Réalisé par:

Adresse:

Contact:

Travaux terminés par:

Date de la prochaine inspection:

MODE D'EMPLOI Élévateur Up Lift 5 HD200

Formulaire de contrôle de l'élévateur type:

Numéro de série:

Numéro de contrôle:

Nombre d'heures:

Date:

Réalisé par:

Adresse:

Contact:

Travaux terminés par:

Date de la prochaine inspection:

Formulaire de contrôle de l'élévateur type:

Numéro de série:

Numéro de contrôle:

Nombre d'heures:

Date:

Réalisé par:

Adresse:

Contact:

Travaux terminés par:

Date de la prochaine inspection:

Formulaire de contrôle de l'élévateur type:

Numéro de série:

Numéro de contrôle:

Nombre d'heures:

Date:

Réalisé par:

Adresse:

Contact:

Travaux terminés par:

Date de la prochaine inspection:

MODE D'EMPLOI Élévateur Up Lift 5 HD200

12. FORMULAIRE DE RÉCLAMATION

Réclamation

Propriétaire: _____

Adresse: _____

Numéro de fiche de garantie: _____

Type de produit et numéro de série: _____

Date d'achat: _____

Date de constatation de défaut / compteur d'heures: _____

Brève description du défaut: _____

Date et lieu: _____

Signature: _____

Réclamation

Propriétaire: _____

Adresse: _____

Numéro de fiche de garantie: _____

Type de produit et numéro de série: _____

Date d'achat: _____

Date de constatation de défaut / compteur d'heures: _____

Brève description du défaut: _____

Date et lieu: _____

Signature: _____