

KÄYTTÖOHJEET Up Lift 5 HD200 -nostin

Käyttöohjeet Up Lift 5 HD200 -nostin (Alkuperäisen käyttöohjeen käännös)



UP LIFT 5 HD200 -nostin nro: _____

KÄYTTÖOHJEET Up Lift 5 HD200 -nostin

Sisällysluettelo

Johdanto	5
1. YLEISET TIEDOT	5
1.1. Valmistaja.....	5
1.2. Nostimen merkintä – tyyppikilven malli.....	5
1.3. Määritelmät	6
1.4. Käsikirjassa käytetyt turvamerkkit.....	6
1.5. Kansalliset vaatimukset	6
1.6. Vaatimustenmukaisuusvakuutus – malli	7
1.7. Nostimen käyttötarkoitus.....	8
1.8. Tekniset tiedot	8
2. NOSTIMEN RAKENNE.....	8
2.1. Nostinpiirustukset.....	8
2.2. Perusta	10
2.3. Vetoyksikkö.....	10
2.4. Ohjauspaneeli	10
2.5. Sähkölaatikko	10
3. KÄYTTÖOHJEET	10
3.1. Nostimen valmistelu käyttöä varten	11
3.1.1. Ympäristövalvonta	11
3.1.2. Liitäntälaitteiden asennus	11
3.1.3. Up Lift 5 HD200 -nostimen siirtäminen.....	12
3.1.4. Vakaajien asennus	12
3.2. Nostimen käyttö	14
3.2.1. Ohjauspaneelin käyttö	14
3.2.2. Töiden lopettaminen.....	15
3.2.3. Akun irrottaminen ja asentaminen.....	15
3.2.4. Akkujen lataus	15
3.2.5. Ylikuormitus.....	16
3.2.6. Hätäuloskäynti.....	16
4. JÄÄNNÖSRISKI.....	17
5. OHJEET TURVALLISUUDEN YLLÄPITÄMISEKSI	18
5.1. Nostimen väärinkäyttö	18
5.2. Lisäsäännöt.....	18
6. SÄILYTYS JA KULJETUS	19
7. HUOLTO	19

KÄYTTÖOHJEET Up Lift 5 HD200 -nostin

7.1.	Määritelmät	19
7.2.	Huolto- ja tarkastussuunnitelma	19
7.3.	Huoltotarkastukset – lisähuomautuksia	19
7.4.	Hätä- ja huoltotarkastukset	19
7.5.	Tarkastusohjeet	20
7.6.	Osien vaihtoa koskevat säännöt	20
7.6.1.	Varaosaluettelo	21
8.	LATURIN KÄYTTÖOHJEET	25
8.1.	Laturin tekniset tiedot	25
9.	TAKUUN PERIAATTEET	26
10.	OHJAUSPIIRIKAAVIO	27
11.	KÄYTTÖPÄIVÄKIRJA – MALLI	28
11.1.	Up Lift 5 HD200 -nostimen tiedot:	28
11.2.	Huoltokirja	29
12.	VALITUSLOMAKE	31

KÄYTTÖOHJEET Up Lift 5 HD200 -nostin



Up
lift 5

LOCK
HARD

KÄYTTÖOHJEET Up Lift 5 HD200 -nostin

Johdanto

Olemme iloisia, että olet valinnut Up Lift 5 HD200 -nostimen, jonka ainoa ja yksinomainen valmistaja on Lockhard Sp. z o.o..

Näitä käyttöohjeita pidetään olennaisena osana Up Lift 5 HD200 -nostinta. Se sisältää olennaiset tiedot laitteen asennuksesta, oikeasta käytöstä ja purkamisesta, käyttäjän turvallisuudesta ja siitä, miten nostin pidetään toimintakunnossa. Nostimessa on oltava helposti saatavilla täydelliset ja selkeät käyttöohjeet painetussa muodossa.

Tarpeettomien vahinkojen ja vaarojen välttämiseksi käyttäjän/operaattorin vastuulla on lukea, ymmärtää ja noudattaa näitä käyttöohjeita.

Noudata näiden käyttöohjeiden lisäksi maakohtaisia yleisiä ympäristönsuojelua, työterveyttä ja -turvallisuutta sekä tapaturmien ehkäisyä koskevia säädöksiä.



LOCKHARD Sp. z o.o. ei ole vastuussa välittömistä tai välillisistä vahingoista, jotka johtuvat näiden toimitusta, asennusta ja käyttöä koskevien KÄYTTÖOHJEIDEN noudattamatta jättämisestä Up Lift 5 HD200 -nostin.

1. YLEISET TIEDOT

1.1. Valmistaja

LOCKHARD Sp. z o.o.
ul. Ostrowska 74a
63-410 Gorzyce Wielkie
Puh. +48 502 242 474
sähköpostiosoite office@lockhard.eu

1.2. Nostimen merkintä – tyyppikilven malli

	Lockhard Sp. z o.o. ul. Ostrowska 74a 63-410 Gorzyce Wielkie POLAND	
Product:	Up Lift 5 200 HD According with Standard PN-EN 280	
Year of manufacture:	2023	Weight w/o ballast : 140 kg + ballast 60 kg
Safe working load:	200 kg	Voltage: 2x12V DC
Platform dimensions:	48x69 cm	Electric actuator 2xLA36-1700N
Lifting height:	2.93 m	Serial number: 2UP5023xxx

KÄYTTÖOHJEET Up Lift 5 HD200 -nostin

1.3. Määritelmät

Up Lift 5 HD200-nostin – on siirrettävä kone, joka on suunniteltu henkilöiden ja kuormien nostamiseen korissa. Yksikkö koostuu jalustasta, siirrettävästä mastosta, korista, jossa on hallintalaitteet ja käyttöjärjestelmä.

Kori – nostimen osa, jossa on itsestään sulkeutuvat portit, joita käytetään käyttäjän siirtämiseen haluttuun työasentoon.

Operaattori – Henkilö, jolla on asianmukainen koulutus ja lupa käyttää nostolaitteita.

Nimelliskantavuus – suurin sallittu paino, jonka kori voi nostaa. Nimelliskantavuus muodostuu käyttäjän, työkalujen ja koriin sijoitettujen materiaalien painosta.

1.4. Käsikirjassa käytetyt turvamerkit

Seuraavia merkkejä käytetään kiinnittämään huomiota tässä käsikirjassa oleviin kohtiin, jotka sisältävät tärkeitä tietoja tai osoittavat vaaroja. Kiinnitä käyttöohjeita lukiessasi erityistä huomiota näillä merkeillä merkittyihin kohtiin.



Vaara

Tämä merkki osoittaa välitöntä vaaraa hengelle ja terveydelle. Sääntöjen noudattamatta jättäminen merkitsee hengenvaaraa tai vakavaa loukkaantumista ja huomattavaa omaisuusvahinkoa.



Huomio

Ilmaisee varoituksen hissien tai muun kohteen mahdollisesta vahingoittumisesta, jos toiminto suoritetaan väärin.

1.5. Kansalliset vaatimukset

Tutustu näiden käyttöohjeiden lisäksi nostimen käyttäjän maassa voimassa oleviin kansallisiin ja paikallisiin lakeihin ja muihin sitoviin työturvallisuusmääräyksiin. Tämä koskee myös käyttäjän maan sääntöjä, jotka koskevat työskentelyä korkealla ja ympäristönsuojelua.

Puolassa Up Lift 5 HD200 on materiaalinkäsittelylaitteeksi luokiteltu kone, jonka käyttäjällä on oltava teknisen tarkastuksen viraston myöntämät IP- tai IIP-tyyppisten materiaalinkäsittelylaitteiden käyttöä koskevat oikeudet.

Oikeusperusta:

Ministerineuvoston asetus, annettu 7 päivänä joulukuuta 2012, teknisen valvonnan piiriin kuuluvien teknisten laitteiden tyypeistä (Puolan säädöskokoelma 2012 0(1468)), annettu teknistä valvontaa koskevan lain 5 §:n 2 momentin nojalla.

Taloudesta, työstä ja sosiaalipolitiikasta 29. lokakuuta 2003 annetun talous-, työ- ja sosiaaliministerin asetuksen mukaisesti, joka koskee teknisiä ehtoja, teknistä valvontaa tiettyjen materiaalinkäsittelylaitteiden käytön alalla. Kohdan 25.1 alakohdan mukaisesti. 6 UTB:n sijainnin muuttamisen jälkeen ei tarvita yksivaiheisella virransyötöllä varustettujen laitteiden tilapäisiä toimintatestejä.

KÄYTTÖOHJEET Up Lift 5 HD200 -nostin

1.6. Vaatimustenmukaisuusvakuutus

EY/EU VAATIMUSTENMUKAISUUSVAKUUTUS

Valmistaja: **LOCKHARD Sp. z o. o.**
ul. Ostrowska 74A
63-410 Gorzyce Wielkie
office@lockhard.eu
www.lockhard.eu

Tuote: **Up Lift 5 HD200 -nostin**

tehdasnumero:

Vakuutamme täten, että edellä mainittu tuote täyttää standardien EN 280+A1:2015-11 ja EN 60204-1:2018-12 olennaiset terveyst- ja turvallisuusvaatimukset.

Tuote on merkitty merkillä: 

Teknisten asiakirjojen säilytyspaikka:

LOCKHARD Sp. z o.o.
ul. Ostrowska 74a
63-410 Gorzyce Wielkie

Tekninen johtaja:
Łukasz Leonhard

Gorzyce Wielkie,

.....

KÄYTTÖOHJEET Up Lift 5 HD200 -nostin

1.7. Nostimen käyttötarkoitus

Up Lift 5 HD200 -nostin on suunniteltu yksinomaan henkilöiden pystysuoraan siirtämiseen työpisteisiin, joissa työtä tehdään korista käsin, olettaen, että henkilöt menevät koriin ja poistuvat korista sen ala-asennossa.

1.8. Tekniset tiedot

Korin enimmäiskuorma	200 kg (1 henkilö + työkalut)
Ulkomitat (LxSxK)	680 x 1100 x 1980 mm
Työtason mitat (WxL)	480 x 690 mm
Suurin nostonopeus	10 m/min. (täydellä akun teholla)
Suurin nostokorkeus	2,93 m
Nostimen paino	140 kg + paino 60 kg
Syöttöjännite	12 V DC
Akun kapasiteetti	39 Ah
Akun jännite	12V
Käyttölämpötila	-15°C – +40°C
Äänitaso	Ei saa ylittää 70 dB

2. NOSTIMEN RAKENNE

2.1. Nostinpiirustukset

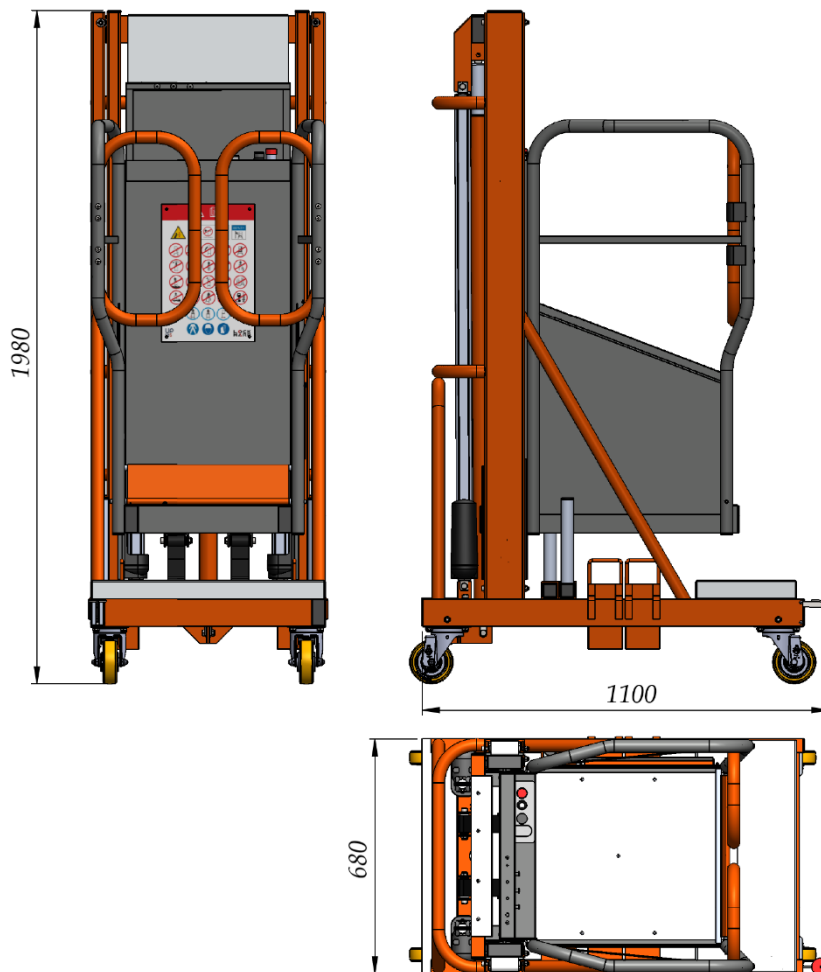

KÄYTTÖOHJEET Up Lift 5 HD200 -nostin

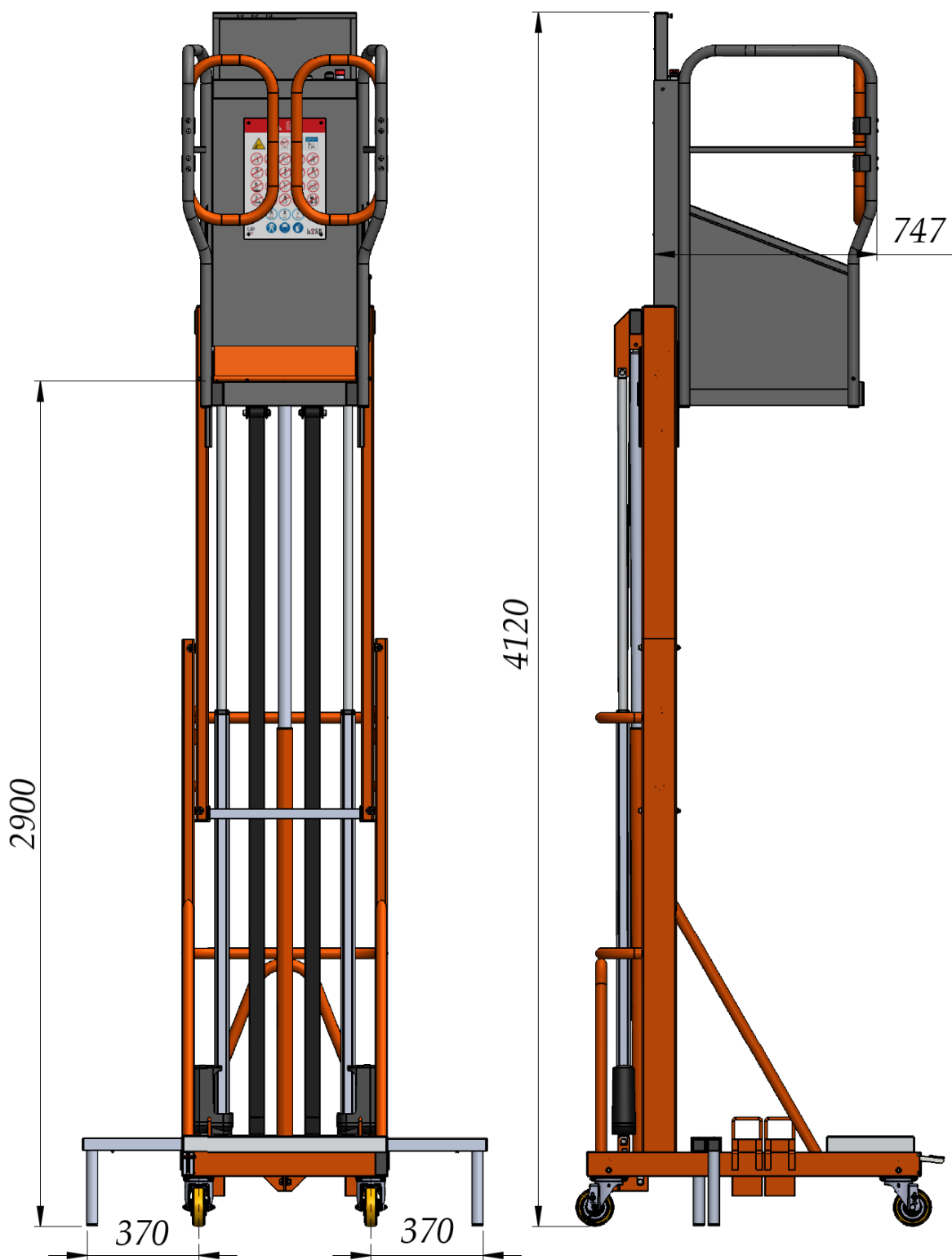

KÄYTTÖOHJEET Up Lift 5 HD200 -nostin

2.2. Perusta

Pohja, jossa on nostimen tukirakenne, on valmistettu hitsatuista suljetuista profiileista, nostinta liikutetaan pyörillä, joissa on jalkajarru, ja nostimen vakauden varmistamiseksi käytetään 60 kg painolastia ja sivuvakaajia.

2.3. Vetoyksikkö

Up Lift 5 HD200 -nostimen korin nosto tapahtuu kahdella sähkösylinterillä, jotka on kiinnitetty pysyvästi tukikehikkoon toisella puolella ja siirrettäviin mastoon toisella puolella. LA36-sähköiset toimilaitteet on tuettu kaasujousilla. Korja nostetaan maston ja hihnajärjestelmän avulla.

2.4. Ohjauspaneeli

Ohjauspaneeli sijaitsee korissa. Paneelissa on sytytysavain (kuva 1/2), ja painikkeita on kolme - punainen hätäpysäytyspainike (kuva 1/1) ja kaksi liikkeestä vastaavaa painiketta (kuva 1/3).



Kuva 1. Ohjauspaneeli

2.5. Sähkölaatikko

Hissin pohjalla on sähkölaatikko. Siihen pääsee käsiksi nostamalla korja. Laatikko sisältää seuraavat tuotteet:

- hätälaskeutumispainike (kuva 3/2),
- kaksi 12 V/39 Ah akkua (kuva 3/1),
- akkulaturi 110 V/230 V AC → 12 V DC/10 A (kuva 3/5),
- 110 V/230 V AC-kaapeli pistokkeella (kuva 3/3),
- XT60-liitin (kuva 3/4).



Kuva 2. Hätäpainike



Kuva 2. Sähkölaatikko

3. KÄYTTÖOHJEET

Nostinta saa käyttää vain asianmukaisesti koulutettu ja valtuutettu operaattori, joka on lukenut ja ymmärtänyt tämän käyttöohjeen ja joka noudattaa nostimen asianmukaista käyttöä koskevia määräyksiä käyttäjän maassa.

KÄYTTÖOHJEET Up Lift 5 HD200 -nostin



Käyttäjä on vastuussa UP Lift 5 HD200 -nostimen turvallisesta asennuksesta ja käytöstä

3.1. Nostimen valmistelu käyttöä varten

Tunkki on tarkistettava toiminnan ja sääntöjenvastaisuuksien varalta ennen käyttöä. Päälysrakenne, hihnat ja voimansiirtoyksikkö on tarkistettava. Jos havaitaan poikkeama, nostimen käyttö on lopetettava. Varmista, että kaikki hallintalaitteet ja turvalaitteet ovat toimintakunnossa, ja tarkista jännite digitaalisesta näytöstä; jos jännite on alle 10,5 V, kytke akut latausta varten.

3.1.1. Ympäristövalvonta

Kun käytät nostinta, tarkista ympäröivä alue mahdollisten vaarojen varalta, esim. sähköasennukset, rauniot, roskakasat, kaivuutyömaat, liikkuvat nosturit, jalankulku liikenne, ajoneuvoliikenne tai koneliikenne jne. Maanpinnan kaltevuus saa olla enintään 0,5°. Jos on olemassa riski, että nostinjoutuu kosketuksiin sähkölinjojen kanssa, nämä linjat on kytkettävä pois päältä. Nostimen työskentelyalue on suojattava luvattomalta pääsylvä.

3.1.2. Liitäntälaitteiden asennus

Jotta nostintavoidaan käyttää oikein, liitäntälaitteet on asetettava jalustaan (kuva 4 kohta). Sopivasti sijoitetut painolastipainot on kiinnitettävä ruuvikiinnitteisellä levyllä. Ruuvin kiristämiseen tarkoitettu jakoavain on kytkentälaatikossa. Painolastin kokonaispaino on **60 kg** (4x15 kg/33 lbs). Liitäntälaitteita ei tarvitse poistaa työn päätyttyä.



Kuva 3. Liitäntälaitteiden asennus



TÄRKEÄÄ!
Liitäntälaitteet on asennettava jokaisen nostimen käyttökerran yhteydessä!

KÄYTTÖOHJEET Up Lift 5 HD200 -nostin

3.1.3. Up Lift 5 HD200 -nostimen siirtäminen

Nostinta on siirrettävä käsin tasaisella, vaakasuoralla, päällystetyllä ja esteettömällä alustalla. Siirron yhteydessä on noudatettava erityistä varovaisuutta. Nostinta voidaan siirtää, kun liitäntälaitteet on kiinnitetty. Kun olet saapunut määränpäähäsi, lukitse pyörät jalkajarrulla - nostopyörät lukkiutuvat, kun painat jalkajarrua (kuva 5), pyörät irrotetaan nostamalla pyöränlukkoa ylöspäin jalalla (kuva 6 kohta).



Kuva 4. Pyörän lukitus
Polkimen painaminen aiheuttaa lukituksen



Kuva 5. Pyörien lukituksen avaaminen
Polkimen nostaminen avaa pyörien lukituksen

Pohjassa on vesivaaka, jolla voidaan tarkistaa nostimen vaakasuora asento (kuva 7 kohta).



Kuva 6. Taso

3.1.4. Vakaajien asennus

Turvallisen työskentelyn varmistamiseksi nostimella on tärkeää, että sivuvakaajat on ulotettu jäljempänä kuvatulla tavalla:

- Paina lukitustappi sisään (kuva 8 ja kuva 9) ja irrota vakaajat pistorasiasta (kuva 10 kohta);
- käännä vakainta 180°
- työnnä käännetty vakaaja pistorasiaan (kuva 11 ja kuva 12), kunnes se lukittuu reikään (kuva 13 kohta).

KÄYTTÖOHJEET Up Lift 5 HD200 -nostin



Kuva 7. Lukitustappi



Kuva 9. Lukitustappi painettu sisään



Kuva 10.



Kuva 11.

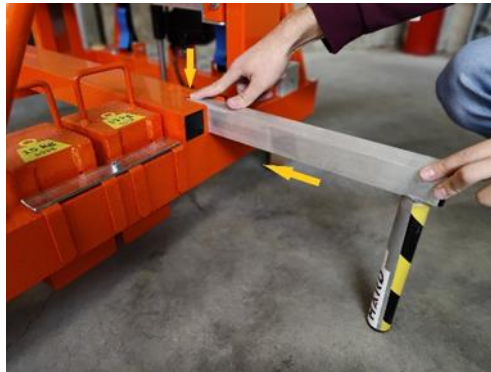

Kuva 12.



Kuva 13.

- suorita edellä mainitut vaiheet molemmilla vakaajalla.



Kuva 14.

KÄYTTÖOHJEET Up Lift 5 HD200 -nostin



TÄRKEÄÄ!

Vakauttajat on asennettava jokaisen nostimen käyttökerran yhteydessä!

- nostimen käyttö alle 30 cm:n etäisyydellä seinästä on sallittua, jos hissien toisella puolella on vakaajat (kuva 15 kohta).



Kuva 15.



TÄRKEÄÄ!

Up Lift 5 HD200 -nostimen käyttö ilman oikein asennettuja liitäntälaitteita ja vakaajia on kielletty

3.2. Nostimen käyttö

Nostinta käyttää yksi henkilö, käyttöpiste sijaitsee korissa, ja käyttäjä voi mennä koriin tai poistua siitä vain, kun kori on alimmassa asennossaan.

3.2.1. Ohjauspaneelin käyttö

- varmista, että hätäpysäytyspainikkeet eivät ole aktivoituna.
- käännä avain asentoon ”ON” (kuva 1/2).
- ohjaa korin liikettä nuolilla merkityillä ”UP”- tai ”DOWN” - painikkeilla (kuva 1/3). Jotta kori voi liikkua, painiketta on pidettävä painettuna pysyvästi.



On huolehdittava siitä, että korin ollessa liikkeessä sekä kuljettajan että materiaalit pysyvät säiliön lattian ääriviivojen sisällä.

Mahdollisessa vaaratilanteessa pysäytä korin liike hätäpysäytyspainikkeilla (kuva 1/1 ja kuva 2) – kun punaista painiketta painetaan, nostin pysähtyy – virransyöttö palautetaan kääntämällä painiketta.

Ylös/alas-painikkeen suojus suojaa sitä lialta. Vaihda vaurioitunut kansi!

KÄYTTÖOHJEET Up Lift 5 HD200 -nostin

3.2.2. Töiden lopettaminen

Kun olet saanut työt valmiiksi, tee seuraavat toimet järjestyksessä:

- aja kori alimpaan asentoon,
- käännä avainta pääkytkimestä (kuva 1/2) asentoon ”OFF”, irrota sytytysavain, jotta hissien luvaton käyttö estyy,
- mene ulos korista,
- irrota vakaajat,
- jätä nostin turvalliseen paikkaan,
- lukitse pyörät jarrulla,
- kytke akku latausta varten.

3.2.3. Akun irrottaminen ja asentaminen



Varmista, että kori on sellaisessa asennossa, että akun kansi on avattavissa ja että paikalla ei ole henkilöitä tai materiaaleja.

Up Lift 5 HD200 -nostin toimitetaan akuilla varustettuna. Käytön aikana voi kuitenkin olla tarpeen irrottaa ja koota ne uudelleen:

- nosta kori niin korkealle, että sähkökotelon kansi voidaan avata n. 40 cm,
- avaa kansi,
- irrota akut irrottamalla XT60-liitin (kuva 16),
- poista akut laatikosta,
- sulje kansi,
- suojaa kansi tahattomalta avautumiselta vastaan kiinnittimellä.



Kuva 16. XT60-liitin

Akun asentaminen:

- Varmista, että kori on oikealla korkeudella,
- Aseta akku laatikkoon,
- Kytke akut liittämällä XT60-liitin (kuva 16 kohta).

3.2.4. Akkujen lataus

Akkujen lataamiseksi sinun on:

- kytkevä kaapeli sähkökoteloon,
- kytkevä kaapeli 110/230 VAC-verkkoon,
- liittämään voidaan käyttää standardin EN IEC 61316:2021 mukaisia jatko kaapeleita,
- latauksen aikana laturin merkkivalo palaa punaisena (kuva 17/1). Merkkivalo palaa vihreänä, kun akku on ladattu (kuva 17/2),
- kun lataus on valmis, irrota kaapeli sähköverkosta ja sähkökotelosta.

Lisätietoja laturista on luvussa 9.



Kuva 17. Akkulaturi

KÄYTTÖOHJEET Up Lift 5 HD200 -nostin

Jos akkua säilytetään pitkään, hissi on kytkettävä lataukseen vähintään kerran kuukaudessa vähintään 12 tunniksi.

3.2.5. Ylikuormitus

Up Lift 5 HD200 -nostin on varustettu järjestelmällä, joka estää korin ylikuormittumisen. Jos korin ylöspäin liikkuminen ei ole mahdollista, se tarkoittaa, että kori on ylikuormittunut ja korin päällä olevaa painoa on vähennettävä. Ylikuormituksesta ilmoitetaan äänimerkillä. Vakavan ylikuormituksen sattuessa voi olla tarpeen vaihtaa sähkölaatikossa oleva sulake.

3.2.6. Hätäuloskäynti

Jos kuljettaja ei pysty laskemaan koria alas ohjausjärjestelmän toimintahäiriöntai kuljettajanhuonovointisuuden vuoksi, kori on mahdollista laskea hätäpudotuksella. Up Lift 5 HD200 on varustettu kahdella hätälaskutusjärjestelmällä, jotka edellyttävät sivullisen puuttumista korin laskemiseen ala-asentoon:

- a) **sähköinen hätäpudotusjärjestelmä** - hätäpudotuspainike sijaitsee sähkökotelon kannen alla (kuva 18). Laske kori alas painamalla painiketta ja pitämällä sitä painettuna. Painike ei toimi, jos jokin hätäpysäytuspainikkeista on aktivoitu. Sähköisen laskujärjestelmän käyttö muissa tilanteissa ja hätälaskujärjestelmän samanaikainen käyttö pääohjausjärjestelmän kanssa on kielletty ja voi johtaa hissin mekaaniseen vikaantumiseen.



Kuva 18. Sähköinen laskujärjestelmä



Kuva 19. Mekaaninen laskujärjestelmä

- b) **mekaaninen hätälaskujärjestelmä** - sylinterien alaosassa olevien ruuvien avulla (kuva 19) Irrota kansi ja käännä ruuveja 6 mm:n kuusiokoloavaimella. Molempia ruuveja on käännettävä yhtä paljon.

Jos kori on tukkeutunut tukirakenteeseen, hissin uudelleenkäynnistämiseksi ei saa ryhtyä toimenpiteisiin. Esimiesten on päätettävä, miten käyttäjä saadaan turvallisesti pois korista.

Mekaanisen tai sähköisen vian sattuessaota yhteys valtuutettuun Lockhard sp. z o.o. - huoltoteknikkoon.



Noudata aina tämän käyttöoppaan turvallisuusohjeita.

KÄYTTÖOHJEET Up Lift 5 HD200 -nostin

4. JÄÄNNÖSRISKI

Taulukko 1.

Vaara!	Loukkaantumisriski
Tilanpuutteesta johtuva puristumisvaara	On olemassa puristumisvaara, jos kolmannet osapuolet ovat korin alla, kun se liikkuu alaspäin. Riski syntyy, jos korin alle pääsyä koskevaa kieltoa rikotaan.
Ihon murskautumis- ja hankautumisvaara	Loukkaantumisvaara, kun raaja on alttiina korin ulkopuolella ja heiluu korin pystysuuntaisen liikkeen aikana.
Henkilökohtaisten suojarusteiden puute	Henkilövahinkoja, kuten hiertymiä, viiltoja jne. voi aiheutua, jos henkilökohtaisia suojarusteita ei käytetä.
Inhimilliset virheet	Inhimillisiä virheitä voi tapahtua, jos käyttöohjeita ei noudateta tai jos asianmukainen koulutus puuttuu, mikä voi johtaa ihmishengen tai terveyden menetykseen, koneen vaurioitumiseen ja kaikkiin niihin liittyviin kustannuksiin.
Asennusvirheet	Jos asennusohjeita ei noudateta, voi syntyä asennusvirheitä, jotka voivat johtaa hengen tai terveyden menetykseen, koneen vaurioitumiseen ja toimintahäiriöihin
Putoavat tai poisheitetyt esineet	Kun työntekijä työskentelee korissa, hänen on suojattava siinä olevat materiaalit.
Vakauden menettäminen/kaatuminen	Jos laitteen käyttöohjeita ei noudateta, hissi voi menettää vakauttaan ja kaatua, mikä voi johtaa terveyden tai hengen menetykseen tai laitteen vaurioitumiseen.
Henkilöiden liukastuminen, kompastuminen tai putoaminen	Liukastumisvaara voi syntyä, jos roskakori on huonosti huollettu, jolloin pinta voi olla liian takia liukas. Kompastumisvaara voi syntyä, jos materiaaleja ei ole sijoitettu asianmukaisesti koriin.
Ei huoltoa	Se voi johtaa täydelliseen vikaantumiseen ja aiheuttaa käyttäjälle vammoja, terveydellisiä haittoja, ympäristö- ja omaisuusvahinkoja
Luvattoman henkilön suorittama toiminta	Loukkaantumisvaara voi syntyä, jos luvaton ja nostimen käyttämiseen tai korissa olemiseen kouluttamaton henkilö on nostimessa tai sen välittömässä läheisyydessä.
Ylikuormitus voi johtaa kaatumiseen	Jos kori on ylikuormitettu, vaarana on vakauden menettäminen.
Syynä ovat vaikeat asennus/käyttö/huolto-olosuhteet. Väärien osien käyttö	Jos kokoonpanon, purkamisen, käytön ja huollon olosuhteet ovat vaikeat, voi tapahtua inhimillisiä virheitä, esim. virheellinen kokoonpano, osien väärä valinta, väärä huolto, hätäinen työskentely.

KÄYTTÖOHJEET Up Lift 5 HD200 -nostin

Ohjeet vian tunnistamiseen ja paikantamiseen, vianmäärittelyyn ja uudelleenkäynnistykseen.

Taulukko 2.

Vika	Todennäköinen syy	Korjaustoimenpiteet
Korin pysäyttäminen liikkeen aikana	Ylikuormitettu säiliö (sulakkeen katkeaminen)	Tarkista korin kuormitus, vähennä kuormitusta, vaihda sulake.
	Akku tyhjä	Vedä akku alas, vaihda tai lataa akku
	UP - DOWN -painikkeen saastuminen	Vaihda painike, puhalla painikkeet ulos paineilmalla
	Sähköisen toimilaitteen kaapelin vaurioituminen	Korjaa kaapeli
	Mikrotietokoneen toimintahäiriö	Vaihda mikrotietokone

5. OHJEET TURVALLISUUDEN YLLÄPITÄMISEKSI.

5.1. Nostimen väärinkäyttö

Up Lift 5 HD200 -nostinta käytettäessä seuraavat asiat ovat kiellettyjä:

- Korissa on useampi kuin yksi henkilö.
- Nostimen siirtäminen, kun korissa on henkilö.
- Moottoriajoneuvojen, kuten autojen, trukkien, traktoreiden jne. hinauksen avulla tapahtuvansiirtäminen .
- Työskentely korista käsin jännitteisten sähkölaitteiden läheisyydessä.
- Nostimen käyttö räjähdysvaarallisissa tiloissa.
- Nostimen käyttäminen nosturina.
- Nostimen käyttäminen tukirakenteena käsikäyttöisten tai mekaanisten vinttureiden ripustamiseen.
- Seisominen korin kaiteilla tai muilla koriin sijoitetuilla esineillä, esim. tikkailla, laatikoilla jne.
- Korokkeiden pystyttäminen hissien ja muiden rakenteiden (rakennukset, telineet jne.) väliin.
- Esineiden nojaaminen nostimen rakennetta vasten käytön aikana.
- Sellaisen nostimenkäyttö, jota ei ole huollettu ja joka ei ole läpäissyt teknistä tarkastusta.
- Ohjauspaneelin ja hätälaskeutumisjärjestelmänsamanaikainen käyttö.
- Nostimen jättäminen sateeseen ja tuuleen ja sen käyttö näiden aikana.
- Korin laskeminen alas, jos sen alla on sivullisia tai esteitä.
- Leikkiminen Up Lift 5 HD200 -nostimella.
- Juuttuneen korin laskeminen.
- Up Lift 5 HD200 -nostimen käyttäminen, jos porttia ei ole suljettu.
- Johtojen, kaapeleiden jne. vetäminen lattialta koriin.
- Korin nostaminen nostinta kuljettaessa.

5.2. Lisäsäännöt

- Nostintyön tyypistä riippuen on käytettävä henkilökohtaisia suojavarusteita: työvaatteita, pään, silmien, kuulon ja raajojen suojaajia.
- Älä käytä löysiä vaatteita, huiveja, koruja tms. käyttäessäsi Up Lift 5 HD200 -nostolaitetta.

KÄYTTÖOHJEET Up Lift 5 HD200 -nostin

- Up Lift 5 HD200 -nostinta ei ole varustettu omalla valaistuksella, joten käyttäjän on huolehdittava työalueen riittävästä valaistuksesta ulkoisella valonlähteellä.

6. SÄILYTYS JA KULJETUS

Säilytä Up Lift 5 HD200-nostinta sisätiloissa kovalla alustalla, joka on asianmukaisesti suojattu sateelta ja lumelta. Vältä pölyä, rasvaa tai muita epäpuhtauksia. Akku on säilytettävä DTR:n mukaisessa positiivisessa lämpötilassa.

7. HUOLTO

7.1. Määritelmät

Huoltohenkilö - henkilö, jolla on asianmukainen valtuutus tehdä nostinten huoltotöitä käyttömaassa voimassa olevien määräysten mukaisesti. Puolassa tämä on henkilö, jolla on P-luokan materiaalinkäsittelylaitteiden huoltoa koskeva lupa (mobiilialustat), jonka UDT on myöntänyt.

Huoltoteknikko on henkilö, jonka Up Lift 5 HD200 -nostimen valmistaja on kouluttanut asianmukaisesti. Valmistajan huolto-osasto tai valmistajan valtuuttamat huoltoyksiköt voivat suorittaa nostimen osien säännöllisen vaihdon tai tapauskohtaiset korjaukset.

7.2. Huolto- ja tarkastussuunnitelma

Pätevän huoltoteknikon on suoritettava huoltotarkastukset 90 päivän välein. Hissin käyttöympäristöjä käyttötiheys voivat vaikuttaa huoltoaikatauluun.

Luettelo tarkastus- tai huoltotoimista:

1. Päälysrakenteen silmämääräinen tarkastus
2. Kantohihnojen tarkistaminen
3. Suorituskyvyn seuranta
4. Mekaanisten osien puhdistus, voitelu
5. Lukukelvottomien tarrojen ja ohjeiden korvaaminen
6. Sähköjärjestelmän tarkastaminen. Johtimet, liitännät ja eristys
7. Akun liitännän tarkistus

7.3. Huoltotarkastukset – lisähuomautuksia

Tarkastuksen tarkoituksena on tarkistaa:

- Vetomekanismien, jarrujärjestelmien ja päällirakenteen tekninen kunto, erityisesti hitsausliitokset,
- Hihnan kiinnikkeet, kaasujouset ja toimilaite. Turva- ja hätäpysäytyselementtien toiminta. Painikkeen käyttö.

Huoltohenkilön velvollisuutena on:

- Merkitä Up Lift 5 HD200-nostimen huoltotarkastus lokikirjaan päivämäärällä ja allekirjoituksella, joka vahvistaa tarkastuksen tuloksen ja suoritettujen toimien laajuuden.
- Poikkeamiahavaitessaan huoltohenkilö, joka on vastuussa Up Lift 5 HD200, päättää , onko nostin poistettava käytöstä.

7.4. Häätä- ja huoltotarkastukset.

Nostimen tilapäistarkastukset olisi tehtävä yli 2 viikkoa kestävän käyttökätkön jälkeen(kun laite on koottu eikä sitä käytetä). Toiminnanharjoittaja on vastuussa tilapäisten tarkastusten suorittamisesta. Tarkastuksen suorittavien henkilöiden olisi kirjattava tilapäistarkastusten tulokset Up Lift 5 HD200 -nostimen käyttöpäiväkirjaan.

KÄYTTÖOHJEET Up Lift 5 HD200 -nostin



Havaitut viat on korjattava jokaisen tarkastuksen jälkeen.

Valmistajan valtuuttaman laitoksen on tehtävä nostimelle vuositarkastus .

7.5. Tarkastusohjeet

Tarkista tarkastuksen suorittamiseksi:

- Kori, kaikki ripustusasteet, rullat, hihnat ja pultit,
- Sivuvakaajat,
- Kaiteet ja portit (niiden on sulkeuduttava automaattisesti),
- Pyörät ja pyöräjarrut,
- Yksittäisten osien tekninen kunto; huomiota olisi kiinnitettävä seuraaviin seikkoihin:
 - Rakenteen halkeamat (erityisesti hitsatuissa kohdissa),
 - Vääristymät ja murtumat,
- Ohjauspaneeli:
 - Hätäpysäytys,
 - Painikkeen käyttö,
 - Avainkytkin,
- Nostohihnat - hihnoissa ei ole mekaanisia vaurioita (on vaihdettava välittömästi).
- Tarrat ja tiedot nostimesta.

Staattinen testi:

- Aseta koriin 120 kg:n nimelliskuorma. Nosta kori noin 1 metrin korkeuteen,
- Mittaamaanpinnan ja korin alareunan välinen etäisyys,
- Jätä kori tähän asentoon noin 15 minuutiksi,
- Mittaa etäisyys uudelleen vaaditun ajan kuluttua,
- Korin sallittu lasku on 5 mm.

7.6. Osien vaihtoa koskevat säännöt











Seuraavat osat on vaihdettava määritellyn käyttöajan jälkeen.

Taulukko 3. Osien vaihto

Osa	Käyttöaika
Sähköiset toimilaitteet	5 vuotta tai 18,5 tuhatta sykliä täydellä kuormituksella (25 tuhatta 80%:n kuormituksella)
Kantohihnat	3 vuotta
Pyörät	5 vuotta tai 2000 käyttötuntia
Rullat (taulukko s. 12–16, kohta 18,19,22)	5 vuotta tai 1000 käyttötuntia

KÄYTTÖOHJEET Up Lift 5 HD200 -nostin

7.6.1. Varaosaluettelo

NRO	KUVA	NIMI	TUOTTEEN NRO	MITAT	PAINO
1.		Sähköinen toimilaite 1700N	EA1700N	20 x 10 x 160-280 cm	13 kg
2.		Sähköisen toimilaitteen ohjain	MSCUp		
3.		Kaasujousi 1500N (kahden kappaleen sarja)	GS1500N	300 cm, fi 50 mm	8 kg
4.		Kori	Kuppi	65 x 70 x 119 cm	12 kg
5.		Portti (oikea + vasen)	DR	35 x 60 x 10 cm	3 kg
6.		Stabilisaattori	UpSTAB1PART2	68 x 29 x 4 cm	1 kg
7.		Automaattilauta	AB	47 (50,5) x 10 cm	0,5 kg
8.		Kiinnittimen solki	CS		
9.		HD-pyörä Ø 125 mm	WHD	Ø 125 mm	0,75 kg
10.		Akku	BAT	19,5 x 13 x 17,2 cm	10,5 kg
11.		Laturi Up Lift 200	ChRUp200		



KÄYTTÖOHJEET Up Lift 5 HD200 -nostin

12.		Hätäkytkimen sähkökotelo	UPELBEB		
13.		Painolasti	BT	20 x 15 x 17 cm	15 kg
14.		Sähkölaatikko	UpELB	8 x 15 x 25 cm	1 kg
15.		Rulla 91 mm	Rr91	91x25 mm	0,1 kg
16.		Rulla 30 mm masto ja kori	Rr30	Ø 30 x 22 mm	
17.		40mm mastorulla	Rr40	40 x 80 mm	
18.		Liitin XT60	XT60		0,006 kg
19.		Osat 2 hihnaa varten	Pb		
20.		Vyöt (2 kpl)	BT	0,3 x 5 x 306 cm	1 kg
21.		Päätykappale 80x40	Pg80	80 x 40 x 22 mm	
22.		Sulkutulppa fi 35 mm	Pg35	Ø 35 x 20,2 mm	
23.		Päätykappale 100x40	Pg100	100 x 40 x 24,5 mm	
24.		Taso 40mm	SL40	Ø 40 mm	
25.		Pistorasia laturia varten	CHS		

KÄYTTÖOHJEET Up Lift 5 HD200 -nostin

26.		Virtajohto	WpUp	5 m	
27.		Ohjauspaneelin kaapeli	WrRCUp	6 m	
28.		Vasemmanpuoleisen oven jousi	SL		
29.		Oikeanpuoleisen oven jousi	SR		
30.		Muovinen oven yläsarana	GdT		
31.		Muovinen ovien alasarana	GdB		
32.		HD-poljin	PHD	64 cm	
33.		HD-pyörän välitys	DHD		
34.		HD-pyörän akseli	PHd		
35.		Ohjauspaneelin laatikko	CpC	18 x 7,5 x 6 cm	
36.		Ylös - Alas -painike	Bud		
37.		Painike, jossa on avain	Bk		
38.		Hätäpysäytin	UPEB		
39.		Ylös-alas-painikkeen suojus	CBud		
40.		Kytkin ylös-alas-painiketta varten	Ihme		

KÄYTTÖOHJEET Up Lift 5 HD200 -nostin

41.		Kytkin häätäpainiketta/avainta varten	Cebk		
42.		Ohjauspaneeli	CP	18 x 7,5 x 6 cm	
43.		Pääkytkin	MS		
44.		Pääkytkin kaapelilla	MSw		
45.		Laturin hihna	BC		
46.		Avain	KEYUp		

KÄYTTÖOHJEET Up Lift 5 HD200 -nostin

8. LATURIN KÄYTTÖOHJEET

Seuraavat ohjeet sisältävät tärkeitä turvallisuustietoja, kun käytät monitoimilaturia ET4-0227:

- Jos jännite laskee, akustinen signaali ilmoittaa akkujen lataustarpeesta.
- Laturi on kiinteästi asennettu laatikkoon ja liitetty akkuihin.
- Nimellinen latausvirta 12 V:n akuille on 10 A;
- Laturi on suunniteltu vain 12 V:n lyijy-, AGM- ja geeliakkujen lataamiseen. Älä lataa muuntyyppisiä akkuja.
- Jos laturi irtoaa tai vaurioituu vakavan oikosulun vuoksi, irrota laturi välittömästi akusta.
- Pätevän henkilökunnan on suoritettava korjaukset. Virheellinen asennus voi aiheuttaa tulipalon tai oikosulun.
- Irrota laturi aina akusta ja sähköverkosta ennen kotelon puhdistamista.
- Noudata kaikkia suositeltuja menettelyjä akun lataamiseksi.
- Latauksen aikana akku tuottaa vetyä ja happea. Tämä yhdistelmä luo räjähtävän sekoituksen. Varmista riittävä ilmanvaihto ja vältä sytyttäviä tekijöitä, kuten kipinöitä, tupakointia jne.
- Paristojen sisällä oleva neste on erittäin syövyttävää. Iho- tai silmäkosketuksen sattuessa huuhtelee alue puhtaalla vedellä ja hakeudu välittömästi lääkärin hoitoon.
- Lyijyakut varastoivat suuren määrän energiaa. Akun oikosulku aiheuttaa sen, että akku yrittää välittömästi vapauttaa tämän energian, mikä voi aiheuttaa tulipalon tai henkilövahingon. Varmista, että metalliesineet (tai muu johtava materiaali) eivät kosketa + ja -napoja samanaikaisesti.

8.1. Laturin tekniset tiedot

Laturin tyyppi:	12 VDC, 10 A
Tulojännite:	115-260 VAC, 50 Hz
Lähtöjännite:	12V
Suorituskyky:	>75%
Latausjännite:	14,4 V ± 0,25 V tai 13,6 V ± 0,25 V
Latausvirta:	10 A ± 10 % tai 8,0 A ± 10 % tai 4,0 A ± 10 %
Suojajohtimen virta:	<5 mA
Keinuminen:	Enintään 150 mV, 0,3 A
Ilman lämpötila:	-20°C - 40°C/ -4°F - 104°F, suorituskyky heikkenee korkeammissa lämpötiloissa
Akkutyypit:	12 V lyijyakut (WET, MF, AGM ja GEL)
Suojaus:	IP65

KÄYTTÖOHJEET Up Lift 5 HD200 -nostin

9. TAKUUN PERIAATTEET

Up Lift 5 HD200-nostimella on yhden vuoden pituinen valmistajan takuu.

”LOCKHARD Sp. z.o.o:n yleiset myynti- ja toimitusehdot” ovat voimassa.

Takuu- ja takausoikeudet henkilövahinkojen ja aineellisten vahinkojen varalta on suljettu pois, jos ne johtuvat esimerkiksi seuraavista syistä:

- Up Lift 5 HD200 nostimen käyttö käyttöohjeiden vastaisesti.
- Up Lift 5 HD200 -nostimen virheellinen asennus, käyttöönotto, käyttö tai riittämätön huolto.
- Up Lift 5 HD200 -nostimen käyttäminen viallisilla, puutteellisilla tai väärin asennetuilla turvalaitteilla.
- Up Lift 5 HD200:n kuljetusta, kokoonpanoa, käyttöönottoa, käyttöä, huoltoa, varusteita ja varastointia koskevien käyttöohjeiden noudattamatta jättäminen.
- Muutosten tekeminen Up Lift 5 HD200 -nostimen rakenteeseen.
- Valtuuttamattomien henkilöiden suorittama vikojen korjaus.
- Sääolosuhteiden aiheuttamat vahingot.
- Suurten ulkoisten voimien aiheuttamat vauriot.
- Huoltoteknikko ei ole suorittanut vuositarkastusta eikä ole tarraa, joka vahvistaisi tämän.
- Ei ole palveluvihkoa, jossa on hissien ja tarkastusten historia ja suoritettu palvelu.

KÄYTTÖOHJEET Up Lift 5 HD200 -nostin

10. OHJAUSPIIRIKAAVIO

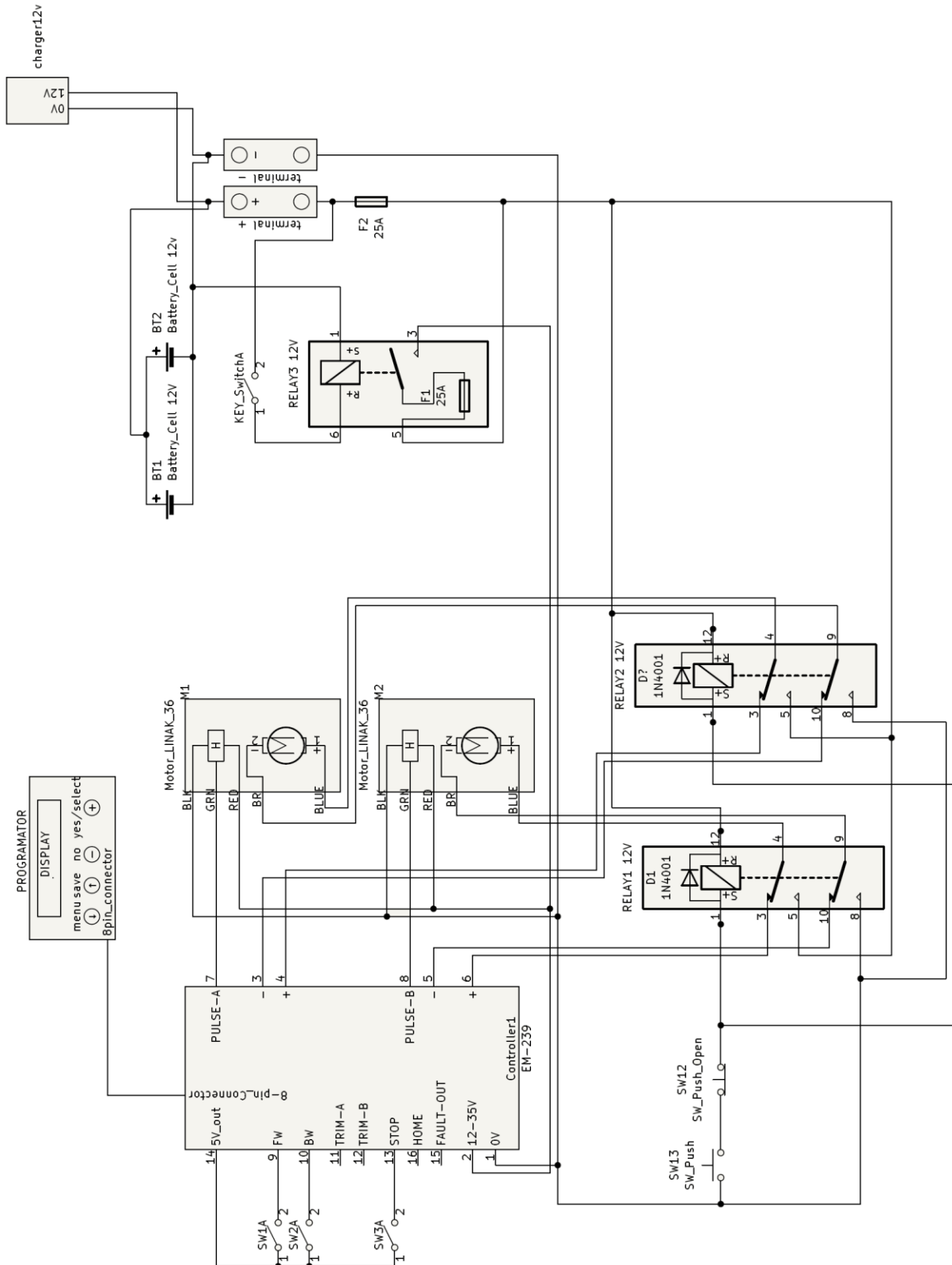

KÄYTTÖOHJEET Up Lift 5 HD200 -nostin

11. KÄYTTÖPÄIVÄKIRJA – MALLI

Nykyisen lainsäädännön noudattamiseksi Up Lift 5 HD200 -nostimesta on pidettävä käyttöpäiväkirjaa. Tutustu maassasi voimassa oleviin säännöksiin.

11.1. Up Lift 5 HD200 -nostimen tiedot:

Takuukortin numero: _____

Tuotteen nimike: _____

Sarjanumero: _____

Tuotantopäivä: _____

Myyntipäivä: _____

Valmistaja: LOCKHARDLtd

”LOCKHARD Sp. z.o.o:n yleiset myynti- ja toimitusehdot”ovat voimassa.

Toimittajan leima

Valmistajan leima

Omistajan nimi ja osoite:

Nimike: _____

Osoite: _____

Operaattori: _____

KÄYTTÖOHJEET Up Lift 5 HD200 -nostin

11.2. Huoltokirja

Tarkastuslomake nostimelle tyyppiä:

Valmistusnumero:

Tarkistuksen numero:

Tuntimäärä:

Päiväys:

Suorittanut:

Osoite:

Yhteystiedot:

Suoritettu työ:

Seuraavan tarkastuksen päivämäärä:

Tarkastuslomake nostimelle tyyppiä:

Sarjanumero:

Tarkistuksen numero:

Tuntimäärä:

Päiväys:

Suorittanut:

Osoite:

Yhteystiedot:

Suoritettu työ:

Seuraavan tarkastuksen päivämäärä:

Tarkastuslomake nostimelle tyyppiä:

Valmistusnumero:

Tarkistuksen numero:

Tuntimäärä:

Päiväys:

Suorittanut:

Osoite:

Yhteystiedot:

Suoritettu työ:

Seuraavan tarkastuksen päivämäärä:

KÄYTTÖOHJEET Up Lift 5 HD200 -nostin

Tarkastuslomake nostimelle tyyppiä:

Valmistusnumero:

Tarkistuksen numero:

Tuntimäärä:

Päiväys:

Suorittanut:

Osoite:

Yhteystiedot:

Suoritettu työ:

Seuraavan tarkastuksen päivämäärä:

Tarkastuslomake nostimelle tyyppiä:

Sarjanumero:

Tarkistuksen numero:

Tuntimäärä:

Päiväys:

Suorittanut:

Osoite:

Yhteystiedot:

Suoritettu työ:

Seuraavan tarkastuksen päivämäärä:

Tarkastuslomake nostimelle tyyppiä:

Sarjanumero:

Tarkistuksen numero:

Tuntimäärä:

Päiväys:

Suorittanut:

Osoite:

Yhteystiedot:

Suoritettu työ:

Seuraavan tarkastuksen päivämäärä:

KÄYTTÖOHJEET Up Lift 5 HD200 -nostin

12. VALITUSLOMAKE

Valitus

Omistaja: _____

Osoite: _____

Takuukortin numero: _____

Tuotteen tyyppi ja sarjanumero: _____

Hankintapäivämäärä: _____

Vian päivämäärä/aikamittari: _____

Lyhyt kuvaus viasta:

Päiväys ja paikka: _____ Allekirjoitus: _____

Valitus

Omistaja: _____

Osoite: _____

Takuukortin numero: _____

Tuotteen tyyppi ja sarjanumero: _____

Hankintapäivämäärä: _____

Vian päivämäärä/aikamittari: _____

Lyhyt kuvaus viasta:

Päiväys ja paikka: _____ Allekirjoitus: _____