

BRUKSANVISNING Lyftanordning Up Lift 5 120

Bruksanvisning Lyftanordning Up Lift 5 120 (Översättning av den originala bruksanvisningen)



Lyftanordning UP LIFT 5 120 NR: _____

BRUKSANVISNING Lyftanordning Up Lift 5 120

Innehållsförteckning

Inledning.....	5
1. ALLMÄNT	5
1.1. Tillverkare	5
1.2. Märkning av lyftanordningen - typskylt.....	5
1.3. Definitioner	6
1.4. Säkerhetsymboler som används i bruksanvisningen.....	6
1.5. Nationella krav	6
1.6. Försäkran om överensstämmelse – mall.....	7
1.7. Avsedd användning av lyftanordningen.....	8
1.8. Tekniska data.....	8
2. LYFTANORDNINGENS UPPBYGGNAD	8
2.1. Ritningar av lyftanordningen.....	8
2.2. Bas	10
2.3. Drivenhet.....	10
2.4. Styrpanel.....	10
2.5. Ellåda.....	10
3. BRUKSANVISNING	10
3.1. Förberedelse av lyftanordningen för användning.....	11
3.1.1. Kontroll av omgivning	11
3.1.2. Montering av ballastvikter.....	11
3.1.3. Förflyttning av lyftanordning Up Lift 5 120	11
3.1.4. Montering av stabilisatorer.....	12
3.2. Hantering av lyftanordning.....	14
3.2.1. Hantering av styrpanel.....	14
3.2.2. Färdigställande av arbete.....	15
3.2.3. Demontering och montering av batteri	15
3.2.4. Laddning av batterier.....	15
3.2.5. Överbelastning.....	16
3.2.6. Nödsänkning.....	16
4. RESTRISK.....	17
5. SÄKERHETSANVISNINGAR.....	18
5.1. Felaktig användning av lyftanordningen	18
5.2. Extra regler	18
6. FÖRVARING OCH TRANSPORT	18
7. UNDERHÅLL	18

BRUKSANVISNING Lyftanordning Up Lift 5 120

7.1.	Definitioner	18
7.2.	Tidsplan för underhåll och inspektion	19
7.3.	Underhållsinspektioner – ytterligare anmärkningar	19
7.4.	Ad hoc-inspektioner och serviceinspektioner.....	19
7.5.	Riktlinjer för inspektioner	19
7.6.	Regler för utbyte av delar	20
7.6.1.	Förteckning över reservdelar	20
8.	BRUKSANVISNING FÖR LADDARE	24
8.1.	Laddarens tekniska data	24
9.	GARANTIVILLKOR	25
10.	SCHEMA STYRKRETSAR.....	26
11.	DRIFTBOK - MALL	27
11.1.	Uppgifter om Lyftanordning Up Lift 5 120:	27
11.2.	Inspektionsbok.....	28
12.	REKLAMATIONSFORMULÄR	30

BRUKSANVISNING Lyftanordning Up Lift 5 120

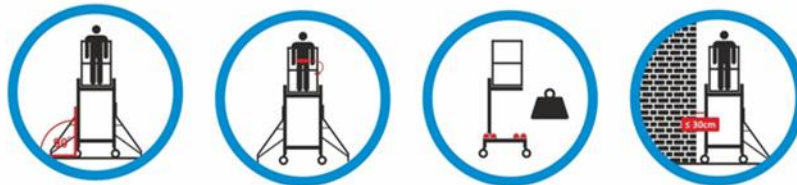
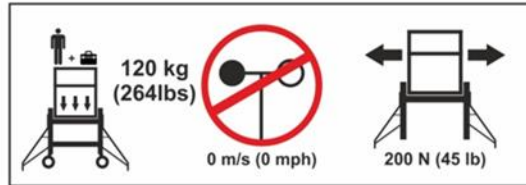

Up
lift 5

LOCK
HARD

BRUKSANVISNING Lyftanordning Up Lift 5 120

Inledning

Vi är glada att du har valt lyftanordning Up Lift 5 120, vars enda och exklusiva tillverkare är företag Lockhard Sp. z o.o.

Denna bruksanvisning betraktas som en grundläggande del av lyftanordning Up Lift 5 120. Den innehåller viktig information om montering, korrekt användning och demontering av enheten, användarsäkerhet och underhåll av lyftanordningen. Fullständig och tydlig bruksanvisning ska finnas lätt tillgänglig i tryckt form vid lyftanordningen.

För att undvika onödiga skador och risker är det användarens/operatörens ansvar att läsa, förstå och följa denna bruksanvisning.

Utöver denna bruksanvisning ska man följa de landsspecifika allmänna lagbestämmelserna för miljöskydd, hälsa och säkerhet på arbetsplatsen samt förebyggande av olyckor.



LOCKHARD Sp. z o.o. ansvarar inte för direkta eller indirekta skador som uppstår till följd av att denna BRUKSANVISNING inte följs under leverans, montering och användning av Lyftanordning Up Lift 5 120.

1. ALLMÄNT

1.1. Tillverkare

LOCKHARD Sp. z o.o.
ul. Ostrowska 74a
63-410 Gorzyce Wielkie, Polen
Tel. +48 502 242 474
e-post: office@lockhard.eu

1.2. Märkning av lyftanordningen - typskylt

	Lockhard Sp. z o.o. ul. Ostrowska 74a 63-410 Gorzyce Wielkie POLAND	
Product:	Up Lift 5 120 According with Standard PN-EN 280	
Year of manufacture:	2023	Weight w/o ballast : AS/110 kg HD/115 kg + ballast 60 kg
Safe working load:	120 kg	Voltage: 12V DC
Platform dimensions:	480x690 mm	Electric actuator LA36-1700N
Lifting height:	2.90 m	Serial number: UP5023xxx

BRUKSANVISNING Lyftanordning Up Lift 5 120

1.3. Definitioner

Lyftanordning Up Lift 5 120 – är en mobil maskin som är konstruerad för att lyfta personer och laster i en korg. Enheten består av en bas, mobila mast, en korg med styrenheter och ett drivsystem.

Korg – del av lyftanordningen med självstängande grindar som används för att flytta operatören till önskad arbetsposition.

Operatör – en person som har lämplig utbildning och behörighet att använda lyftutrustning.

Nominell lastkapacitet – den högsta tillåtna vikten som kan lyftas av korgen. Den nominella lastkapaciteten består av vikt av operatören, verktyg och material som placeras i korgen.

1.4. Säkerhetssymboler som används i bruksanvisningen

Följande symboler används för att uppmärksamma delar i denna bruksanvisning som innehåller viktig information eller anger risker. Var särskilt uppmärksam på de delar som är markerade med dessa symboler när du läser bruksanvisningen.



Fara

Denna symbol visar på omedelbar fara för liv och hälsa. Om reglerna inte följs innebär det risk för liv eller allvarlig skada och betydande egendomsskador.



Observera

Anger en varning om att lyftanordningen eller andra föremål kan skadas om åtgärden utförs felaktigt.

1.5. Nationella krav

Utöver denna bruksanvisning ska man ta del av tillämpliga nationella och lokala lagar och andra bindande arbetarskyddsbestämmelser i det land där användaren av lyftanordningen befinner sig. Detta gäller även regler för arbete på höjd och miljöskydd i användarens land.

I Polen är lyftanordning Up Lift 5 120 en maskin som klassificeras som hanteringsutrustning och operatören måste ha relevant behörighet att använda hanteringsutrustning av IP-typ eller IIP-typ som beviljats av Polska tekniska tillsynen.

Rättslig grund:

Ministerrådets förordning av den 7 december 2012 om de typer av tekniska anordningar som omfattas av teknisk tillsyn (Polens officiella tidning från år 2012, nr 0, punkt 1468), utfärdad med stöd av artikel 5.2 i lagen om teknisk tillsyn.

I enlighet med ekonomi-, arbets- och socialministerns förordning av den 29 oktober 2003 om tekniska villkor, teknisk tillsyn i samband med driften av viss hanteringsutrustning. I enlighet med punkt 25.1.6 krävs inte någon ad hoc-driftsprovning av utrustningen med enfasström efter en ändring av hanteringsutrustningens placering.

BRUKSANVISNING Lyftanordning Up Lift 5 120

1.6. Försäkran om överensstämmelse – mall



FÖRSÄKRAN OM EG/EU-ÖVERENSSTÄMMELSE

Tillverkare: **LOCKHARD Sp. z o. o.**
ul. Ostrowska 74A
63-410 Gorzyce Wielkie, Polen
office@lockhard.eu
www.lockhard.eu

Produkt: **Lyftanordning Up Lift 5 120**

Serienummer:

Vi förklarar härmed att den produkt som anges ovan uppfyller de grundläggande hälso- och säkerhetskraven i i EN 280+A1:2015-11 och EN 60204-1:2018-12.

Intyg om överensstämmelse utfärdat av JS Hamilton Ltd. Nr JSHP/44/CZ/2020.

Produkten är märkt med märket: 

Plats för lagring av teknisk dokumentation:

LOCKHARD Sp. z o.o.
ul. Ostrowska 74a
63-410 Gorzyce Wielkie

Teknisk direktör:
Łukasz Leonhard

Gorzyce Wielkie, den

.....

BRUKSANVISNING Lyftanordning Up Lift 5 120

1.7. Avsedd användning av lyftanordningen

Lyftanordning Up Lift 5 120 är avsedd enbart för vertikal förflyttning av personer till arbetsstationer där arbetet utförs från en korg, förutsatt att personerna går in i och ut ur korgen i dess nedre läge.

1.8. Tekniska data

Maximal belastning i korg	120 kg (1 person + verktyg)
Yttre dimensioner (BxLxH)	680 x 1100 x 1980 mm
Dimensioner på arbetsyta (BxL)	480 x 690 mm
Maximal lyfthastighet	10 m/min (vid fullt batteri)
Maximal lyfthöjd	2,94 m
Lyftanordningens vikt	110/115 kg + ballastvikt 60 kg
Matningsspänning	12 V DC
Batterikapacitet	39 Ah
Batterispänning	12 V
Användningstemperatur	-15 °C till +40 °C
Ljudnivå	Överskrider inte 70 dB

2. LYFTANORDNINGENS UPPBYGGNAD

2.1. Ritningar av lyftanordningen

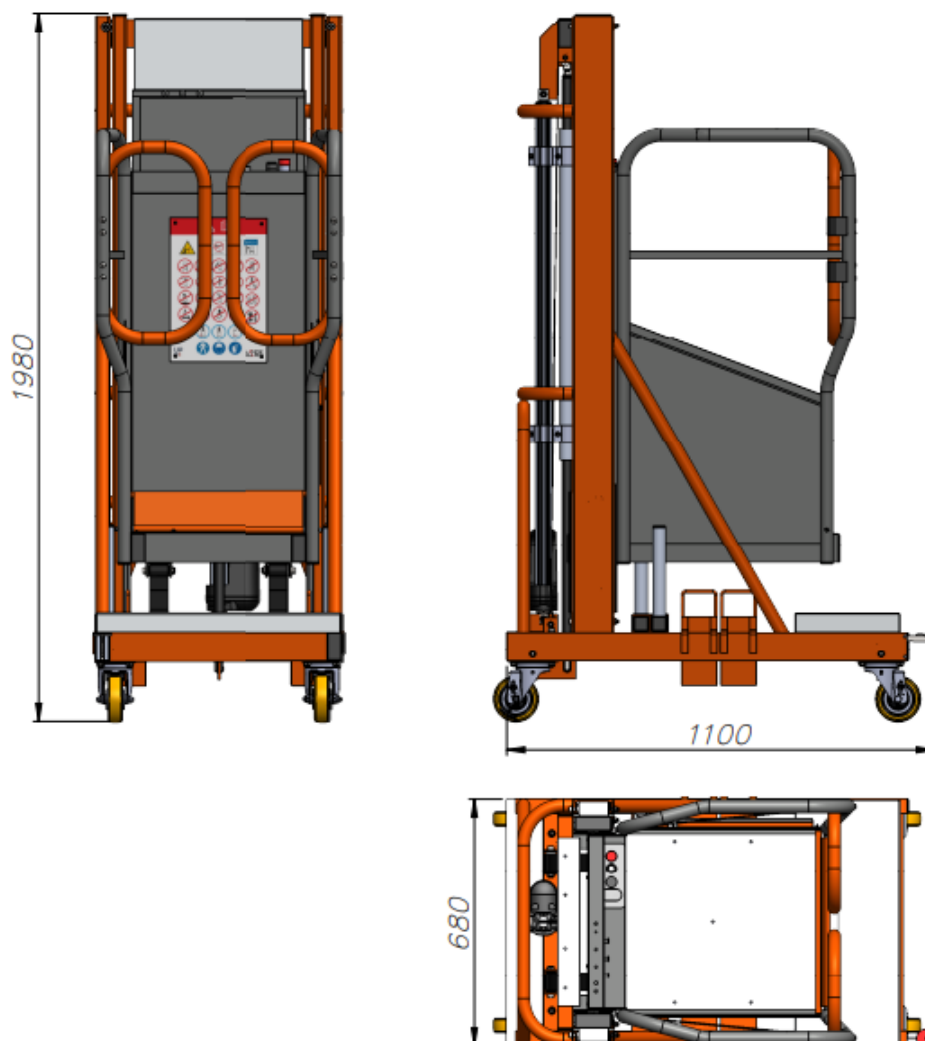

BRUKSANVISNING Lyftanordning Up Lift 5 120

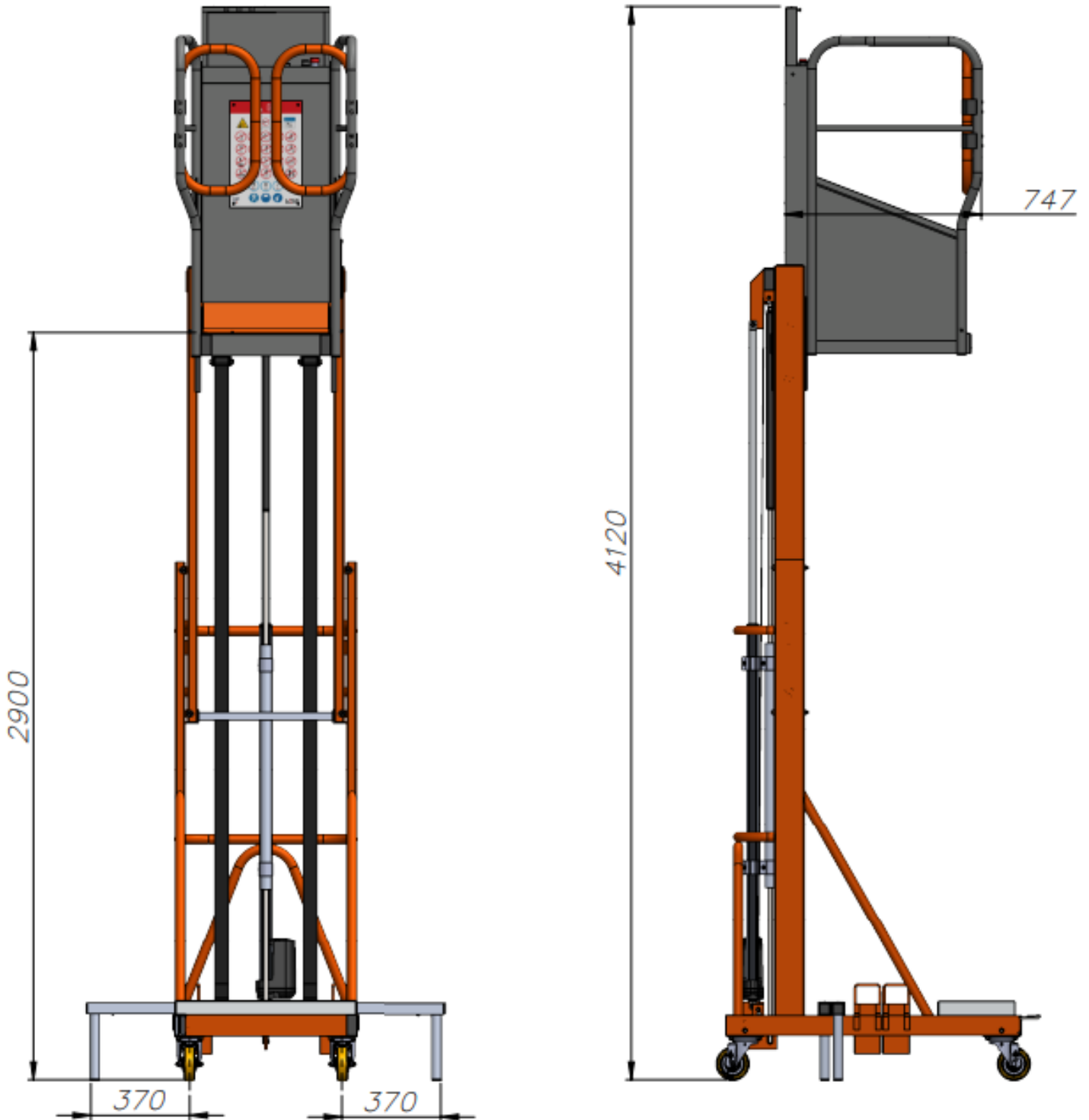

BRUKSANVISNING Lyftanordning Up Lift 5 120

2.2. Bas

Basen med lyftanordningens bärande konstruktion är tillverkad av svetsade slutna profiler, lyftanordningen förflyttas med hjul med fotbroms (Up Lift 5 120 HD) eller automatisk låsning (Up Lift 5 120 AS). En ballast på 60 kg och sidostabilisatorer används för att säkerställa lyftanordningens stabilitet.

2.3. Drivenhet

Lyftning av Up Lift 5 120-korgen utförs av ett elektriskt ställdon som är fast monterat på basstödramen på ena sidan och på en rörlig mast på andra sidan. LA36 elektriska ställdonet stöds av en gasfjäder. Korgen lyfts med hjälp av ett system av bärremmar och en mast.

2.4. Styrpanel

Styrpanel finns i korgen. På panelen finns en tändningsnyckel (bild 1/2) och tre knappar - röd för nödstopp (bild 1/1) och två knappar som ansvarar för rörelse (bild 1/3).



Bild 1. Styrpanel

2.5. Ellåda

I lyftanordningens bas finns det en ellåda. Den är tillgänglig efter att ha lyft korgen. I lådan finns det följande element:

- knapp för nödsänkning (bild 3/2),
- batteri 12 V/39 Ah (bild 3/1),
- batteriladdare 110 V/230 V AC → 12 V DC/10 A (bild 3/5),
- kabel 110 V/230 V AC med kontakt (bild 3/3),
- XT60-kontakten (bild 3/4).



Bild 2. Nödknapp



Bild 3. Ellåda

3. BRUKSANVISNING

Lyftanordningen får endast användas av en lämpligt utbildad och behörig operatör som har läst och förstått denna bruksanvisning och som följer bestämmelserna för korrekt användning av lyftanordningar i användarens land.



Användaren är ansvarig för att UP Lift 5 120 monteras och används på ett säkert sätt.

BRUKSANVISNING Lyftanordning Up Lift 5 120

3.1. Förberedelse av lyftanordningen för användning

Innan man använder lyftanordningen måste man kontrollera att den fungerar och att den inte har några avvikelser. Man ska inspektera den bärande konstruktioner, remmarna och drivenheten. Om en avvikelse upptäcks bör lyftanordningen inte användas. Kontrollera att alla styrenheter och säkerhetsanordningar fungerar och kontrollera spänningen på den digitala displayen, om spänningen är mindre än 10,5 V anslut batterierna för laddning.

3.1.1. Kontroll av omgivning

På platsen där lyftanordningen ska användas ska man kontrollera omgivningen med avseende på eventuella risker, t.ex. elektriska installationer, ruiner, skräphögar, utgrävningar, mobilkranar, fotgängartrafik, fordonstrafik eller maskintrafik osv. Markens lutning får inte överstiga 0,5°. Om det finns risk för att lyftanordningen kommer i kontakt med kraftledningar ska dessa stängas av. Arbetsområdet för lyftanordningen ska vara säkrat mot tillträde för obehöriga personer.

3.1.2. Montering av ballastvikter

För att korrekt kunna använda lyftanordningen ska man placera ballastvikter på basen (bild 4). Korrekt placerade ballastvikter måste säkras med en skruvplatta. Nyckeln för att dra åt skruven finns i strömlåda. Total vikt på ballastvikten är **60 kg** (4x15 kg/33 lbs). Det är inte nödvändigt att ta bort ballastvikterna när arbetet är slutfört.



Bild 4. Montering av ballastvikter



VIKTIGT!
Ballastvikter måste vara monterade under varje användning av lyftanordningen!

3.1.3. Förflyttning av lyftanordning Up Lift 5 120

Lyftanordningen måste flyttas för hand på plan, horisontell, asfalterad och hinderfri mark. Särskild försiktighet måste iaktas vid förflyttning. Lyftanordningen kan förflyttas med monterade ballastvikter. Efter att ha nått sin arbetsplats låser man hjulen med fotbromsen (**Up Lift 5 120 HD**) - hjulen låses efter att ha tryckt låset med fot (bild 5), för att låsa upp hjulen lyfter man hjullåset med foten (bild 6).

BRUKSANVISNING Lyftanordning Up Lift 5 120

På **Up Lift 5 120 AS** sker låsningen automatiskt när korgen lyfts upp till en höjd av cirka 5 cm. För att låsa upp de automatiskt låsta hjulen sänker du lyftkorgen så långt som möjligt och trycker sedan på den röda knappen i basen (fig. 7.) och ställer samtidigt kontrollpanelens strömbrytare i läget "NED". Detta sänker korgen till transportläget och låser upp alla löphjul.

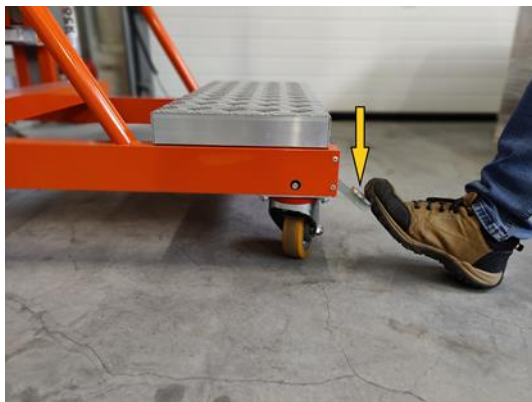

*Bild 5. Hjullås
Tryck på pedalen orsakar låsning*



*Bild 6. Låsa upp hjulen
Genom att lyfta pedalen hjulen låses upp*



Bild 7. Röd knapp



Bild 8. Vattenpass

För att kontrollera lyftanordningens horisontella placering finns det ett vattenpass i basen (bild 8).

3.1.4. Montering av stabilisatorer

För att säkerställa ett säkert arbete med lyftanordningen är det viktigt att sidostabilisatorerna är utdragna enligt beskrivningen nedan:

- Tryck in säkerhetspinne (bild 9 och bild 10) och dra ut stabilisatorerna från fästet (bild 11),
- vrid stabilisatorn med 180°
- skjut in den vridna stabilisatorn i fästet (bild 12 och bild 13) tills den låses i hålet (bild 14).

BRUKSANVISNING Lyftanordning Up Lift 5 120



Bild 9.



Bild 10.



Bild 11.



Bild 12.

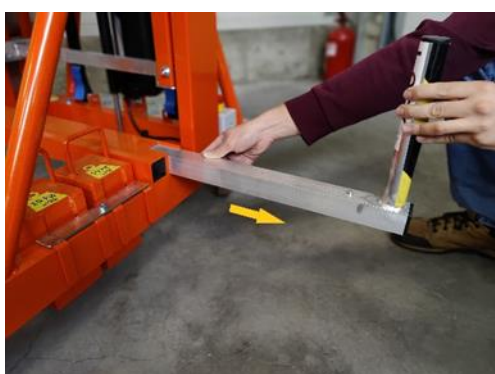

Bild 13.

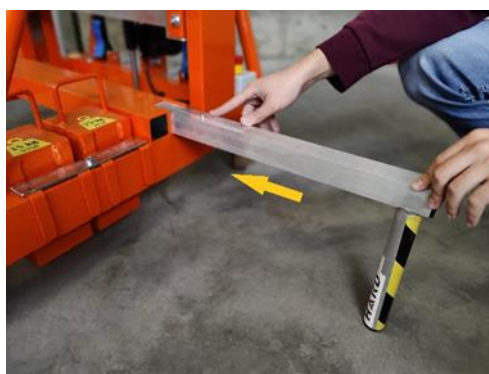

Bild 14.

- Utför ovanstående steg med båda stabilisatorer.

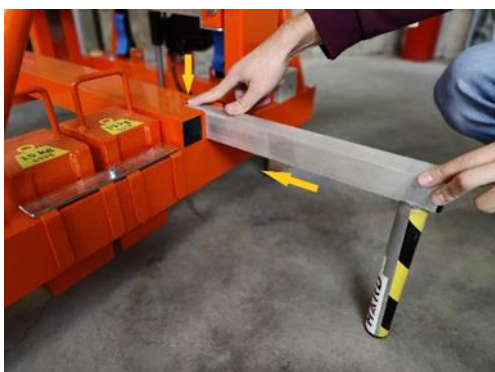

Bild 15.

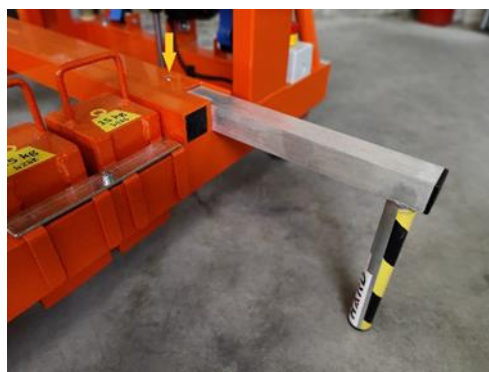
BRUKSANVISNING Lyftanordning Up Lift 5 120



VIKTIGT!
Stabilisatorer måste vara monterade under varje användning av lyftanordningen!

- Det är tillåtet att använda lyftanordningen på ett avstånd på mindre än 30 cm från väggen med stabilisatorer på ena sidan (bild 16).



Bild 16.



VIKTIGT!
Det är förbjudet att använda lyftanordning Up Lift 5 120 utan korrekt monterade ballastvikter och stabilisatorer

3.2. Hantering av lyftanordning

Lyftanordningen hanteras av en person, manöverstationen är placerad i korgen, operatören kan endast gå in i eller ut ur korgen när den är i sitt lägsta läge.

3.2.1. Hantering av styrpanel

- Se till att nödstoppknapparna inte är aktiverade.
- Ställ nyckeln i läge "ON" (bild 1/2).
- Styr korgens rörelse med knappar "UPP" eller "NED" markerade med pilar (bild 1/3). För att flytta korgen är det nödvändigt att hålla in knappen intryckt.



Man måste se till att både operatör och material håller sig inom korggolvet konturer när korgen är i rörelse.

Vid någon risk ska man stoppa korgens rörelse med hjälp av nödstoppknapparna (bild 1/1 och bild 2) - när den röda knappen trycks ned stoppas lyftanordningen - strömmen återställs genom att vrida på knappen.

Skydd för knapp upp/ned skyddar den mot smuts. Om skyddet skadas ska det bytas ut!

BRUKSANVISNING Lyftanordning Up Lift 5 120

3.2.2. Färdigställande av arbete

När arbetet är avslutat ska man:

- köra korgen till det lägsta läget,
- vrida om nyckeln på huvudbrytaren (bild 1/2) till läget "OFF", ta bort nyckeln ur tändningen för att förhindra obehörig användning av lyftanordningen,
- gå ut ur korgen,
- demontera stabilisatorerna,
- lämna lyftanordningen på en säker plats,
- låsa hjulen med broms,
- ansluta batteriet för laddning.

3.2.3. Demontering och montering av batteri

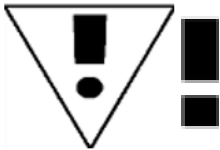

Se till att korgen är i ett läge där man kan öppna batteriluckan och att inga personer eller material är närvarande.

Lyftanordning Up Lift 5 120 levereras med förmonterat batteri. Under användning kan det dock bli nödvändigt att ta bort och återmontera dem:

- lyft upp korgen till en höjd som gör det möjligt att öppna ellådans lock på ca 40 cm,
- öppna locket,
- koppla bort batteriet genom att koppla bort XT60-kontakten (bild 17),
- ta bort batteriet från lådan,
- stänga locket,
- säkra locket mot oavsiktlig öppning med hjälp av klämman.



Bild 17. XT60-kontakten

För att montera batteriet ska man:

- Se till att korgen är på en lämplig höjd,
- Sätt batteriet in i lådan,
- Anslut batterierna genom att koppla samman XT60-kontakten (bild 17).

3.2.4. Laddning av batterier

Före laddning ska man:

- ansluta kabeln till ellådan,
- ansluta kabeln till 110/230 VAC-nätet,
- förlängningskablar som uppfyller kraven i EN IEC 61316:2021 kan användas för anslutningen,
- under laddning lyser indikeringslampan på laddaren rött (bild 18/1). Indikeringslampan lyser grönt när batteriet är uppladdat (bild 18/2),
- När laddningen är klar ska man koppla du bort kabeln från elnätet respektive ellådan.

Mer om laddaren finns i avsnitt 9.



Bild 18. Batteriladdare

BRUKSANVISNING Lyftanordning Up Lift 5 120

Vid långvarig lagring av batteriet måste lyftanordningen anslutas för laddning minst en gång i månaden i minst 12 timmar.

3.2.5. Överbelastning

Lyftanordning Up Lift 5 120 är utrustad med ett system som förhindrar överbelastning av korgen, om det inte går att flytta korgen uppåt betyder det att korgen har överbelastats och att vikten som vilar på den bör minskas. En överbelastning indikeras av en akustisk signal. Vid allvarlig överbelastning kan det vara nödvändigt att byta ut säkringen i ellådan.

3.2.6. Nödsänkning

Om operatören inte kan sänka korgen på grund av ett fel i styrsystemet eller om operatören är indisponibel, är det möjligt att sänka korgen i nödsituationer. Lyftanordning Up Lift 5 120 är utrustad med två system för nödsänkning som kräver att en åskådare ingriper för att få ner korgen i sitt nedre läge med hjälp av:

- a) **elektriskt nödsänkningssystem** – knapp för nödsänkning finns under ellådans lock (bild 19). För att sänka korgen ned ska man trycka knappen och hålla den intryckt. Knappen ska inte fungera om en av nödstoppknapparna har aktiverats. Användning av det elektriska nödsänkningssystemet i andra situationer och samtidig användning av nödsänkningssystemet med huvudstyrsystemet är förbjuden och kan leda till mekaniskt fel på lyftanordningen.



Bild 19. Elektriskt sänkningssystem



Bild 20. Mekaniskt sänkningssystem

- b) **mekaniskt nödsänkningssystem** - med skruvar som finns i nedre del av ställdon (bild 20); man ska ta bort locket och vrida skruvarna med insexnyckel 6 mm. Vrid båda skruvarna lika mycket.

Om korgen är blockerad i den bärande konstruktionen ska ingen åtgärd vidtas för att starta lyftanordningen igen. Övervakare bör besluta hur operatören ska gå ut ur korgen på ett säkert sätt.

Vid mekaniskt eller elektriskt fel ska man kontakta en auktoriserad servicetekniker av Lockhard sp. z o.o.



Man ska alltid följa Säkerhetsanvisningarna i denna bruksanvisning.

BRUKSANVISNING Lyftanordning Up Lift 5 120

4. RESTRISK

Tabell 1.

Fara!	Risk för personskador
Risk för krossning på grund av utrymmesbrist	Det finns en risk för krossning om någon befinner sig under korgen när den rör sig nedåt. Risken uppstår om förbudet mot att gå in under korgen överträds.
Risk för klämning och nötning av huden	Risk för personskador när en lem är exponerad utanför korgen och svänger under korgens vertikala rörelse.
Bristande personlig skyddsutrustning	Personskador som skrubbsår, skärsår osv. kan uppstå om personlig skyddsutrustning inte används.
Mänskliga fel	Mänskliga fel kan uppstå om bruksanvisningen inte följs eller om det saknas lämplig utbildning, vilket kan leda till förlust av liv eller hälsa, skador på maskinen och alla därmed sammanhängande kostnader.
Fel vid montering	Fel vid montering kan uppstå om monteringsanvisningarna inte följs, vilket kan leda till förlust av liv eller hälsa, skador på maskinen och funktionsstörningar.
Fallande eller bortkastade föremål	Under arbete i korgen måste man säkra materialet i korgen.
Förlust av stabilitet / vältnings av lyftanordning	Om bruksanvisningen för anordningen inte följs kan lyftanordningen förlora sin stabilitet och välta, vilket kan leda till förlust av hälsa eller liv eller skada på anordningen.
Halkning, snubbling eller fall av personer	En halkrisk kan uppstå om korgen är dåligt underhållen, då ytan kan vara hal på grund av smuts. En snubbelrisk kan uppstå om material placeras felaktigt i korgen.
Bristande underhåll	Det kan leda till totalt fel, med skador på operatören, hälsoskador, miljö- och egendomsskador som följd.
Hantering av obehörig person	Risk för skador kan uppstå om en obehörig och utbildad person befinner sig på lyftanordningen eller i dess omedelbara närhet för att använda eller vara i korgen.
Överbelastning kan leda till vältnings	Om korgen är överbelastad finns det risk för att lyftanordningen förlorar sin stabilitet.
På grund av svåra monterings-/användnings-/underhållsförhållanden. Användning av felaktiga delar.	Vid svåra förhållanden för montering, demontering, användning och underhåll kan mänskliga fel uppstå, t.ex. felaktig montering, felaktigt val av delar, felaktigt underhåll, förhastat arbete.

Anvisningar för identifiering och lokalisering av fel, felsökning och återstart.

Tabell 2.

Fel	Möjlig orsak	Åtgärd
Stoppad korg under rörelse.	Överbelastad korg (säkring urkopplad)	Kontrollera korgbelastningen, minska belastningen, byt ut säkringen.
	Urladdat batteri	Kör till nedre läget, byt ut eller ladda batteriet
	Smuts i knapp "UPP - NED"	Byt ut knappen, blås genom knapparna med tryckluft
	Skada på kabeln till det elektriska ställdonet	Reparera kabeln
	Fel på mikrodator	Byt ut mikrodatorn

BRUKSANVISNING Lyftanordning Up Lift 5 120

5. SÄKERHETSANVISNINGAR.

5.1. Felaktig användning av lyftanordningen

Under användning av Lyftanordning Up Lift 5 120 är det förbjudet att:

- I korgen finns mer än en person.
- Lyftanordningen flyttas när det finns en person i korgen.
- Förflytta den genom bogsering av motorfordon, t.ex. bilar, gaffeltruckar, traktorer osv.
- Arbeta från korgen i närheten av strömförande elektrisk utrustning.
- Använda lyftanordningen i potentiellt explosiva miljöer.
- Använda lyftanordningen som en kran.
- Använda lyftanordningen som en bärande struktur för att hänga upp manuella eller mekaniska vinschar.
- Stå på korgens ledstänger eller andra föremål som är placerade i korgen, t.ex. stegar, lådor osv.
- Ställa plattformar mellan lyftanordningen och andra konstruktioner (byggnader, byggnadsställningar osv.).
- Luta föremål mot lyftanordningens konstruktion under drift.
- Använda lyftanordningen som inte har servats och genomgått en teknisk kontroll.
- Samtidig använda styrpanelen och nödsänkningssystemet.
- Lämna och använda lyftanordningen vid nederbörd och vind.
- Sänka korgen om det finns åskådare eller hinder under den.
- Leka med lyftanordning Up Lift 5 120.
- Sänka den blockerade korgen.
- Använda Up Lift 5 120 om grinden inte har stängts.
- Dra kablar, linor osv. från golvet till korgen.
- Lyfta korgen under lyftanordningens transport.

5.2. Extra regler

- Beroende på vilken typ av lyftarbete som ska utföras måste personlig skyddsutrustning användas: arbetskläder, huvud-, syn-, hörsel- och lemskydd.
- Man ska inte bära lösa kläder, halsdukar, smycken osv. under användning av Up Lift 5 120.
- Up Lift 5 120 är inte utrustad med egen belysning, så användaren bör se till att arbetsområdet är tillräckligt belyst från en extern ljuskälla.

6. FÖRVARING OCH TRANSPORT

Lyftanordning Up Lift 5 120 ska förvaras inomhus på en hård yta, tillräckligt skyddad mot regn och snö. Undvik damm, fett eller andra föroreningar. Batteriet måste förvaras vid en positiv temperatur i enlighet med den tekniska driftsdokumentationen.

7. UNDERHÅLL

7.1. Definitioner

Underhållstekniker – person som är behörig att utföra underhåll på lyftanordningar i enlighet med de bestämmelser som gäller i användningslandet. I Polen är det en person som har ett tillstånd för underhåll av hanteringsutrustning i kategori P (Passerande plattformar), utfärdad av Polska tekniska tillsynen.

BRUKSANVISNING Lyftanordning Up Lift 5 120

Servicetekniker - är en person som har fått lämplig utbildning av tillverkaren av lyftanordning Up Lift 5 120. Periodiskt utbyte av komponenter eller ad hoc-reparationer av lyftanordningen får utföras av tillverkarens serviceavdelning eller av serviceenheter som godkänts av tillverkaren.

7.2. Tidsplan för underhåll och inspektion

Underhållsinspektioner bör utföras var 90:e dag av en kvalificerad underhållstekniker. Den miljö där lyftanordningen används och hur ofta den används kan påverka underhållsschemat.

Förteckning över inspektions- eller underhållsaktiviteter:

1. Visuellt inspektion av bärkonstruktion
2. Kontroll av bärremmar
3. Kontroll av drift
4. Rengöring, smörjning av mekaniska delar
5. Ersättning av oläsliga dekaler och instruktioner
6. Kontroll av elsystem. Kablar, anslutningar och isolering
7. Kontroll av batterianslutningar

7.3. Underhållsinspektioner – ytterligare anmärkningar

Syftet med inspektionen är att kontrollera:

- tekniskt tillstånd av drivmekanismerna, bromssystemen och den bärande konstruktionen, särskilt svetsfogar,
- remfästningar, gasfjädrar och ställdon. Drift av säkerhets- och nödstoppement. Funktion av knapparna.

Underhållstekniker är skyldig att:

- Registrera underhållsinspektionen av lyftanordning Up Lift 5 120 i driftboken med datum och underskrift som bekräftar resultatet av inspektionen och omfattningen av de utförda aktiviteterna.
- Vid oegentligheter ska underhållsteknikern som ansvarig för lyftanordning Up Lift 5 120 besluta att lyftanordningen ska tas ur bruk.

7.4. Ad hoc-inspektioner och serviceinspektioner.

Ad hoc-inspektioner av lyftanordningen bör utföras efter ett avbrott i driften som varar mer än två veckor (när anordningen är monterad och inte används). Operatören är ansvarig för att utföra ad hoc-inspektioner. Resultaten av ad hoc-inspektioner bör registreras i Up Lift 5 120:s driftbok av de personer som utför inspektionen.



Identifierade fel bör åtgärdas efter varje inspektion.

En årlig inspektion av lyftanordningen ska utföras av ett organ som är auktoriserat av tillverkaren.

7.5. Riktlinjer för inspektioner

För att utföra en inspektion, ska man kontrollera:

- Korg, alla upphängningspunkter, rullar, remmar och bultar,
- Sidostabilisatorer,
- Ledstänger och grindar (måste stängas automatiskt),
- Hjul och hjulbromsar,

BRUKSANVISNING Lyftanordning Up Lift 5 120

- De enskilda delarnas tekniska skick; man ska ta hänsyn till:
 - Sprickor i konstruktionen (särskilt vid svetsade punkter),
 - Deformationer och frakturer,
- Styrpanel:
 - Nödstopp,
 - Funktion av knapparna,
 - Nyckelbrytare,
- Lyftremmar - inga mekaniska skador på remmarna (måste bytas ut omedelbart).
- Dekaler och informationer på lyftanordningen.

Statisk provning:

- Placera en nominell last på 120 kg i korgen. Lyft upp korgen till en höjd av ca 1 m,
- Mät avståndet mellan marken och korgens nedre kant,
- Lämna korgen i detta läge i cirka 15 minuter,
- Mät avståndet igen efter den tiden,
- Tillåten sänkning av korgen är 5 mm.





7.6. Regler för utbyte av delar

Följande delar måste bytas ut efter den angivna drifttiden.

Tabell 3. Utbyte av delar

Del	Drifttid
Elektriska ställdon	5 år eller 18 500 cykler vid full belastning (25 000 vid 80 % belastning)
Bärremmar	3 år
Hjul	5 år eller 2000 driftstimmar
Rullar (tabell på sida 12-16, pos. 18, 19, 22)	5 år eller 1000 driftstimmar

7.6.1. Förteckning över reservdelar

Nr	BILD	BENÄMNING	ARTIKEL-NUMMER	DIMENSIONER	VIKT
1.		Elektriskt ställdon 1700N	EA1700N	20 x 10 x 160-280 cm	13 kg
2.		Styrenhet för elektriskt ställdon	MSCUp		
3.		Gasfjäder 1500N (sats om 2 stycken)	GS1500N	300 cm, ø 50 mm	8 kg
4.		Korg	CUp	65 x 70 x 119 cm	12 kg

BRUKSANVISNING Lyftanordning Up Lift 5 120

5.		Grind (höger + vänster)	DR	35 x 60 x 10 cm	3 kg
6.		Stabilisator	UpSTAB1PART2	68 x 29 x 4 cm	1 kg
7.		Automatisk panel	AB	47 (50,5) x 10 cm	0,5 kg
8.		Stegspänne	CS		
9.		HD hjul Ø 125 mm	WHD	Ø 125 mm	0,75 kg
10.		Batteri	BAT	19,5 x 13 x 17,2 cm	10,5 kg
11.		Laddare Up Lift 200	ChRUp200		
12.		Ellåda för nödstopp	UPELBEB		
13.		Ballastvikt	BT	20 x 15 x 17 cm	15 kg
14.		Ellåda	UpELB	8 x 15 x 25 cm	1 kg
15.		Rulle 91 mm	Rr91	91 x 25 mm	0,1 kg
16.		Rulle 30 mm mast och korg	Rr30	ø 30 x 22 mm	

BRUKSANVISNING Lyftanordning Up Lift 5 120

17.		Rulle 40 mm mast	Rr40	40 x 80 mm	
18.		Koppling XT60	XT60		0,006 kg
19.		Delar för 2 remmar	Pb		
20.		Remmar (2 stycken)	BT	0,3 x 5 x 306 cm	1 kg
21.		Ändkåpa 80x40	Pg80	80 x 40 x 22 mm	
22.		Ändkåpa \varnothing 35 mm	Pg35	\varnothing 35 x 20,2 mm	
23.		Ändkåpa 100x40	Pg100	100 x 40 x 24,5 mm	
24.		Vattenpass 40 mm	SL40	\varnothing 40 mm	
25.		Uttag för laddare	ChS		
26.		Strömkabel	WpUp	5 m	
27.		Kabel för styrpanel	WrRCUp	6 m	
28.		Fjäder för vänster dörr	SL		
29.		Fjäder för höger dörr	SR		
30.		Övre gångjärn av plast för dörr	GdT		

BRUKSANVISNING Lyftanordning Up Lift 5 120

31.		Nedre gångjärn av plast för dörr	GdB		
32.		HD pedal	PHD	64 cm	
33.		Vajer för HD hjul	DHD		
34.		Axel för HD hjul	PHd		
35.		Låda för styrpanel	CpC	18 x 7,5 x 6 cm	
36.		Knapp Upp - Ned	Bud		
37.		Knapp med nyckel	Bk		
38.		Nödstopp	UPEB		
39.		Skydd för knapp Upp - Ned	CBud		
40.		Kontaktor för knapp Upp - Ned	Cud		
41.		Kontaktor för nödknapp / med nyckel	Cebk		
42.		Styrpanel	CP	18 x 7,5 x 6 cm	
43.		Huvudbrytare	MS		
44.		Huvudbrytare med kabel	MSw		

BRUKSANVISNING Lyftanordning Up Lift 5 120

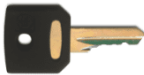
45.		Rem för laddare	BC		
46.		Nyckel	KEYUp		

8. BRUKSANVISNING FÖR LADDARE

Bruksanvisningen nedan innehåller viktig säkerhetsinformation för användning av ET4-0227 multifunktionsladdaren:

- Om spänningen sjunker indikerar en akustisk signal att batterierna måste laddas.
- Laddaren är fast monterad i lådan och korrekt ansluten till batterierna.
- Den nominella laddningsströmmen för 12V-batterier är 10A;
- Laddaren är avsedd för att endast ladda 12 V bly-, AGM- och gelbatterier. Ladda inte batterier av andra typer.
- Om laddaren kopplas bort eller skadas på grund av en allvarlig kortslutning, koppla omedelbart bort laddaren från batteriet.
- Reparationer bör utföras av kvalificerad personal. Felaktig montering kan leda till brand eller kortslutning.
- Koppla alltid bort laddaren från batteriet och elnätet innan du rengör höljet.
- Följ alla rekommenderade förfaranden för att ladda batteriet.
- Under laddningen producerar batteriet väte och syre. Denna kombination skapar en explosiv blandning. Se till att det finns tillräcklig ventilation och undvik brandfarliga element som gnistor, rökning osv.
- Vätskan i batterierna är mycket frätande. Vid hud- eller ögonkontakt spola området med rent vatten och sök omedelbart läkarvård.
- Blybatterier lagrar en stor mängd energi. Batterikortslutningen orsakar att batteriet omedelbart ska försöka frigöra denna energi, vilket kan leda till brand eller personskador. Se till att metallföremål (eller annat ledande material) inte vidrör + och - polerna samtidigt.

8.1. Laddarens tekniska data

Laddarens typ:	12 VDC, 10 A
Ingående spänning:	115-260 VAC, 50 Hz
Utgående spänning:	12 V
Kapacitet:	>75%
Laddningsspänning:	14.4 V ± 0.25 V eller 13.6 V ± 0.25 V
Laddningsström:	10 A ± 10% eller 8.0 A ± 10% eller 4.0 A ± 10%
Ström i skyddsledaren:	<5 mA
Variation:	Max. 150 mV, 0.3 A
Lufttemperatur:	-20°C till 40°C/ -4°F till 104°F, prestandan minskar vid högre temperaturer.
Batteriets TYPER:	Blybatterier 12 V (WET, MF, AGM OCH GEL)
Skydd:	IP65

BRUKSANVISNING Lyftanordning Up Lift 5 120

9. GARANTIVILLKOR

Lyftanordning Up Lift 5 120 omfattas av ett års tillverkargaranti.

Det gäller "allmänna försäljnings- och leveransvillkor i LOCKHARD Sp. z o.o."

Garantirättigheter vid personskador och materiella skador är uteslutna om dessa inträffar på grund av följande orsaker:

- Användning av Up Lift 5 120 inte i enlighet med bruksanvisningen.
- Felaktig montering, driftsättning, hantering eller otillräcklig service av Up Lift 5 120.
- Användning av mobil lyftanordning Up Lift 5 120 med defekta, felaktiga eller felaktigt monterade säkerhetsanordningar.
- Underlåtenhet att följa instruktionerna i bruksanvisningen om transport, montering, driftsättning, användning, service, utrustning och förvaring av Up Lift 5 120.
- Ändringar i konstruktionen av Up Lift 5 120.
- Reparation av fel som utförs av obehöriga personer.
- Skador orsakade av väderförhållanden.
- Skador orsakade av stora yttre krafter.
- Bristande årlig inspektion som utförs av en servicetekniker och brist på klistermärke som bekräftar detta.
- Inget servicehäfte med historik över lyft och utförda inspektioner och service.

BRUKSANVISNING Lyftanordning Up Lift 5 120

10. SCHEMA STYRKRETSAR

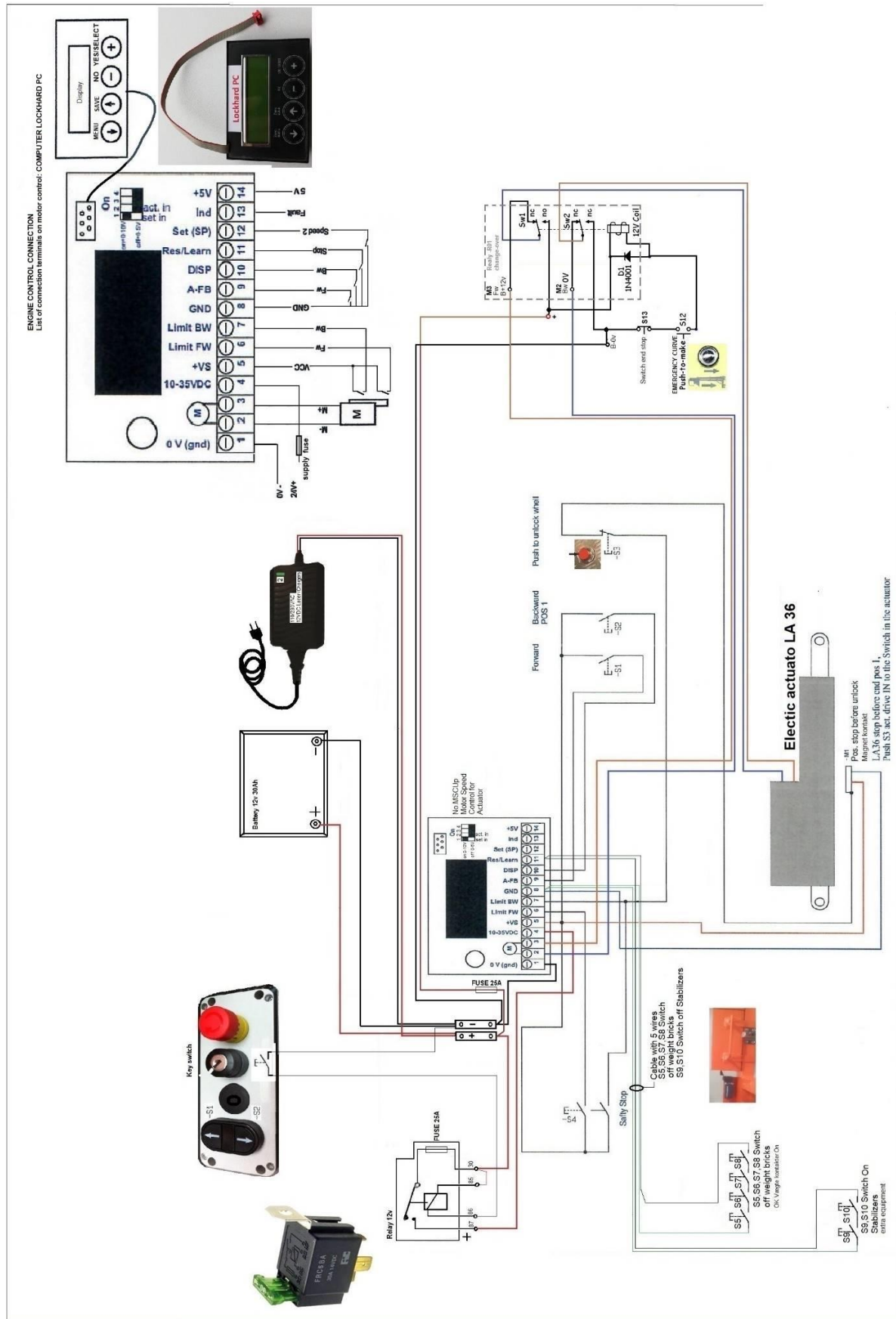

BRUKSANVISNING Lyftanordning Up Lift 5 120

11. DRIFTBOK - MALL

För att följa gällande lagstiftning bör en driftbok föras för Lyftanordning Up Lift 5 120. Man ska läsa bestämmelser som gäller i landet.

11.1. Uppgifter om Lyftanordning Up Lift 5 120:

Nummer på garantikort: _____

Produktnamn: _____

Serienummer: _____

Tillverkningsdatum: _____

Försäljningsdatum: _____

Tillverkare: **LOCKHARD Sp. z o.o**

Det gäller "allmänna försäljnings- och leveransvillkor i **LOCKHARD Sp. z o.o.**".

Leverantörens stämpel

Tillverkarens stämpel

Ägarens namn och adress:

Namn: _____

Adress: _____

Operatör: _____

BRUKSANVISNING Lyftanordning Up Lift 5 120

11.2. Inspektionsbok

Inspektionsformulär för lyftanordning av typ:

Serienummer:

Inspektionsnummer:

Antal timmar:

Datum:

Utförd av:

Adress:

Kontakt:

Utförda arbeten:

Datum för nästa inspektion:

Inspektionsformulär för lyftanordning av typ:

Serienummer:

Inspektionsnummer:

Antal timmar:

Datum:

Utförd av:

Adress:

Kontakt:

Utförda arbeten:

Datum för nästa inspektion:

Inspektionsformulär för lyftanordning av typ:

Serienummer:

Inspektionsnummer:

Antal timmar:

Datum:

Utförd av:

Adress:

Kontakt:

Utförda arbeten:

Datum för nästa inspektion:

BRUKSANVISNING Lyftanordning Up Lift 5 120

Inspektionsformulär för lyftanordning av typ:

Serienummer:

Inspektionsnummer:

Antal timmar:

Datum:

Utförd av:

Adress:

Kontakt:

Utförda arbeten:

Datum för nästa inspektion:

Inspektionsformulär för lyftanordning av typ:

Serienummer:

Inspektionsnummer:

Antal timmar:

Datum:

Utförd av:

Adress:

Kontakt:

Utförda arbeten:

Datum för nästa inspektion:

Inspektionsformulär för lyftanordning av typ:

Serienummer:

Inspektionsnummer:

Antal timmar:

Datum:

Utförd av:

Adress:

Kontakt:

Utförda arbeten:

Datum för nästa inspektion:

BRUKSANVISNING Lyftanordning Up Lift 5 120

12. REKLAMATIONSFORMULÄR

Reklamation

Ägare: _____

Adress: _____

Nummer på garantikort: _____

Produktens typ och serienummer: _____

Inköpsdatum: _____

Datum för fel / timmätare: _____

Skadans korta beskrivning:

Datum och ort: _____ Underskrift: _____

Reklamation

Ägare: _____

Adress: _____

Nummer på garantikort: _____

Produktens typ och serienummer: _____

Inköpsdatum: _____

Datum för fel / timmätare: _____

Skadans korta beskrivning:

Datum och ort: _____ Underskrift: _____